

# HIKOKI HIGHLIGHTS

Utgave 1-2024 | Gjelder fra april 2024 til oktober 2024

## Presisjon møter høy hastighet.

**NYHET**

Nysgjerrig  
på vår nye  
skruautomat?

> Se side 14

Lett og kompakt,  
med ergonomisk design

Auto-Start funksjon

Skrumagasin for rask  
og presis serieskruing



# I Highlights 1-2024.

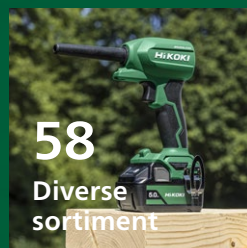
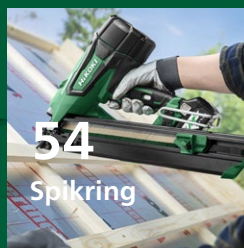
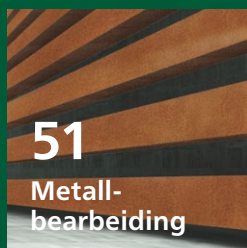

Er du klar for å oppdage alle HiKOKIs el-verktøy med innovative teknikker?



## HiKOKI ordliste.

### **MV** Compatible

En batteripakke - to voltklasser. MULTI VOLT er det mest intelligente 36V batterisystemet til nå. Avhengig av verktøyet veksler batteriet automatisk mellom 18V og 36V, og gjør den kompatibel med verktøy i begge voltklasser. Her kombineres de beste høytytelses elektroverktøyene med våre kraftigste batterier for konsekvent høy ytelse. 36V MULTI VOLT-verktøy har størrelse og vekt som 18V verktøy, bare enda mer kraft.

### **BRUSHLESS**

En motor uten kullbørster er kompakt og gir lavere vekt og størrelse på selve maskinen, hvilket gjør verktøyet enklere å håndtere. Den børsteløse motoren har lengre levetid og er vedlikeholdsfri sammenlignet med en motor med kullbørster. Med børsteløs motor får man mer kjøretid per ladning.

### **RFC**

Et system som stopper motoren ved fastkjøring og forhindrer at maskinen roterer rundt sin egen aksel. Beskytter brukeren mot vridninger i underarm og hånd.

### **FHB**

Intern dobbeltisolert konstruksjon, men med meget stabil, formstøpt maskinkropp i aluminium. Gir verktøyet bedre holdbarhet og motorenheten får lengre levetid.

### **UVP**

UVP er en patentert, vibrasjonsdempende mekanisme som er innebygget i verktøyet og som gir lengre arbeidstid per arbeidsdag, i samsvar med nye EU-direktiver. Dette uten å gå på kompromiss med verktøyets prestasjonsevne. Snarere tvert om!

### **LVH**

LVH står for Low Vibration Handle – et gummibelagt vibrasjonsdempet håndtak for lavere vibrasjoner og høy komfort.

### **IP54 IP55 IP56 IP65**

IP-koden avgjør graden av beskyttelse mot støv og vann. IP56-klassifiserte HiKOKI-verktøy har silikonbelagt elektronikk som beskytter verktøyet i vanskelig vær og støvfylte miljøer.

**IP54:** Beskyttet mot støv. Beskyttet mot vannsprut.

**IP55:** Beskyttet mot støv. Beskyttet mot vannstråler.

**IP56:** Beskyttet mot støv. Beskyttet mot sterke vannstråler.

**IP65:** Helt støvtett. Beskyttet mot vannstråler

### **AIR SPRING DRIVE SYSTEM**

Vårt unike "Air Spring"-system bruker ren trykkluft forseglet i maskinen. Den driver opptil 3 spiker per sekund med null responstid, og den setter spikerne uten ekstra forbrenningslyd eller røyk.

### **LED LEVEL**

LED-nivå viser at verktøyet holdes rett så det blir nøyaktig borede hull.

### **TRIPLE HAMMER**

"Triple hammer" minsker vibrasjonene gjennom å gjøre tre støt per rotasjon i stedet for de vanlige to. Det gir lavere vibrasjonsnivåer, som gjør at den blir mer brukervennlig med mindre cam-out.

**NYHETER**

# Innovasjoner for enhver proff.

Hvert prosjekt fortjener den høyeste ytelsen.

I denne utgaven finner du våre seneste innovative produkter. Her presenterer vi våre nyeste maskiner - både batteridrevne og med ledning.

**NYHET**



**MULTI VOLT-batteri  
BSL36A18X**

> Se side 23

**NYHET**



**MULTI VOLT-batteri  
BSL36B18X**

> Se side 23

**NYHET**



**Skruautomat  
W18DA**

> Se side 14-15

**NYHET**



**Skruautomat  
W18DB**

> Se side 14-15

**NYHET**



**Kombihammer  
H3641DA**

> Se side 28

**NYHET**



**Sirkelsag C3606DPA**

> Se side 37

**NYHET**



**Sirkelsag C3607DB**

> Se side 40

**NYHET**



**Sirkelsag C3606DUM**

> Se side 38

**NYHET**



**Sirkelsag C1806DUM**

> Se side 38

**NYHET**



**Sirkelsag C1805DA**

> Se side 40

**NYHET**



**Styreskinne Tilbehør**

> Se side 39



**NYHET**

**Kapp-/gjærsag C3612DRA**

> Se side 44



**NYHET**

**Kapp-/gjærsag  
C12RSH3**

> Se side 45



**NYHET**



**Multimaskin  
CV18DA**

> Se side 47

**NYHET**



**Støvsuger  
RP18DA**

> Se side 63

**NYHET**



**Støvsuger  
RP18DLA**

> Se side 63

**NYHET**



**Langt magasin til  
Spikerpistol NR1890DBCL**

> Se side 53

**NYHET**



**Langt magasin til  
Spikerpistol NR1890DBRL**

> Se side 53

**NYHET**



**Hekksaks  
CH3672DA**  
> Se side 58

**NYHET**



**Kompressor/Luftpumpe  
UP18DA**  
> Se side 57

**NYHET**



Nyheter

**Gresstrimmer  
CG36DC med  
sykkelhåndtak**  
> Se side 60

**Gresstrimmer  
CG18DA**  
> Se side 60

**NYHET**

**Kjøle-/varmeboks  
UL18DBA**  
> Se side 57



MULTI VOLT

Visste du...

... at vi tidligere het Hitachi?  
Samme høye produktkvalitet  
- kun nytt navn.



# Uendelig fleksibilitet.

Vårt innovative MULTI VOLT-batteri driver et bredt utvalg av ulike batteridrevne verktøy for innendørs- og utendørsbruk. Batteriet er dessuten kompatibelt med både 36V- og 18V-maskiner, og det er selvsagt kompatibelt bakover med Hitachi-maskiner.

Nå kan du kappe, slipe, bore, klippe, blåse og trimme med samme kraft som verktøy med ledning, men med den ultimate friheten til å jobbe hvor du vil.



36V ← → 18V

18V







**HIKOKI**  
**MULTI VOLT**

36V 18V Li-ion

























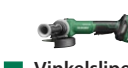













**36V**

# POWER MIX

Med HiKOKIs Power Mix opplever du absolutt frihet. Vi forsørger enhver proff med rett kombinasjon av verktøy og batterier. Det betyr at du kan velge det el-verktøy og strømkilde som passer best til dine behov og bruksområder.

## 36V Steg 1 Velg ditt 36V verktøy

### 36V Verktøy

 ■ Kombihammer DH3628DA V. 68010156   N. 60090898 <b>5 090,-</b>	 ■ Kombihammer DH36DPE V. 68010146   N. 56618043 <b>5 990,-</b>	 ■ Kombihammer DH36DMA V. 68010110   N. 54511357 <b>7 990,-</b>	 ■ Kombihammer DH3640DA V. 68010161   N. 60058378 <b>9 090,-</b>	 ■ Meiselhammer H3641DA V. 68010201   N. 60167871 <b>6 090,-</b>	 □ Betongvibrator UV3628DA V. 68011070   N. 56599393 <b>6 590,-</b>	 □ Blandemaskin UM36DA V. 68011090   N. 56606805 <b>5 090,-</b>
 ■ Muttertrekker WR36DH V. 68010558   N. 60133151 <b>3 390,-</b>	 ■ Muttertrekker WR36DE V. 68010548   N. 57760984 <b>4 590,-</b>	 ■ Muttertrekker WR36DB V. 68010543   N. 54011595 <b>5 290,-</b>	 ■ Muttertrekker WR36DA V. 68010545   N. 54071144 <b>5 290,-</b>	 ■ Muttertrekker WR36DG V. 68010561   N. 60070077 <b>5 290,-</b>	 ■ Muttertrekker WR36DF V. 68010558   N. 60070074 <b>5 390,-</b>	 □ Vinkelbormaskin D36DYA V. 68011307   N. 60135839 <b>5 990,-</b>
 ■ Vinkelsliper G3615DVF V. 68016038   N. 60050357 <b>3 890,-</b>	 ■ Vinkelsliper G3623DA V. 68016025   N. 55169100 <b>6 590,-</b>	 ■ Metall Sirkelsag CD3605DA V. 68010925   N. 56530282 <b>4 690,-</b>	 ■ Metall Sirkelsag CD3605DB V. 68010932   N. 60048134 <b>4 390,-</b>	 □ Båndsag CB3612DA V. 68011051   N. 60048122 <b>6 690,-</b>	 ■ Kapp-/bøyemaskin VB3616DA V. 16010000   N. 56630700 <b>31 990,-</b>	 ■ Stikksag C36DA V. 68011117   N. 55989655 <b>4 590,-</b>
 ■ Duplex Spikerpistol NR3675DD V. 58010728   N. 60127929 <b>8 690,-</b>	 □ Kompressor EC36DA V. 58101002   N. 60133008 <b>4 690,-</b>	 ■ Sirkelsag C3605DA V. 68010928   N. 57321263 <b>4 790,-</b>	 ■ Sirkelsag C3606DB V. 68010938   N. 60070072 <b>4 390,-</b>	 ■ Sirkelsag (for skinner) C3606DUM V. 68010941   N. 60152690 <b>4 590,-</b>	 ■ Sirkelsag (for skinner) C3607DB V. 68010943   N. 60145816 <b>4 890,-</b>	 ■ Dykkersag C3606DPA V. 68010934   N. 60058383 <b>6 590,-</b>
 ■ Overfres M3612DA V. 68011703   N. 56577004 <b>5 490,-</b>	 □ Støvsuger RP3608DA V. 68018992   N. 60058187 <b>2 490,-</b>	 □ Støvsuger RP3608DA V. 68018998   N. 57885202 <b>6 590,-</b>	 □ Kjedesag CS3603DC V. 69019140   N. 60070073 <b>3 890,-</b>	 □ Kjedesag CS3630DB V. 69019138   N. 56607596 <b>3 990,-</b>	 □ Kjedesag CS3635DB V. 69019137   N. 56607456 <b>4 090,-</b>	 □ Hekksaks CH3656DA V. 69019126   N. 55170496 <b>3 590,-</b>
 □ Gresstrimmer CG36DC V. 68019205   N. 60162598 <b>4 590,-</b>	 □ Gresstrimmer CG36DC V. 68019204   N. 60162550 <b>4 390,-</b>	 □ Løvblåser RB36DA V. 69019146   N. 55170443 <b>5 390,-</b>				



Kompatibel med 36V og 18V verktøy.



Hvordan det fungerer? Velg et 36V eller 18V verktøy, velg en av våre MULTI VOLT-batteripakker og den laderen du trenger. Nå kan du umiddelbart starte et hvilket som helst prosjekt og jobbe så lenge du vil. Power Mix garanterer deg en komplett kraftpakke.

## Steg 2 Velg din strømkilde

-   
**Borskrutrekker DS36DC**  
V. 68010390 | N. 60046512  
**3 390,-**
-   
**Slagbormaskin DV36DC**  
V. 68010757 | N. 60046521  
**3 690,-**
-   
**Slagskrutrekker WH36DC**  
V. 68010874 | N. 60000291  
**4 190,-**
-   
**Vinkelsliper G3613DVE**  
V. 68016033 | N. 60050350  
**3 390,-**
-   
**Vinkelsliper G3613DVF**  
V. 68016036 | N. 60050355  
**3 390,-**
-   
**Vinkelsliper G3615DVE**  
V. 68016037 | N. 60050356  
**3 790,-**
-   
**Stikksag CJ36DB**  
V. 68011115 | N. 55989636  
**4 690,-**
-   
**Bajonettsgag CR36DA**  
V. 68011017 | N. 55022732  
**5 190,-**
-   
**Båndsliper SB3608DA**  
V. 68010808 | N. 60058379  
**3 490,-**
-   
**Bordsag C3610DRJ**  
V. 68011600 | N. 56160186  
**10 290,-**
-   
**Kapp-/gjærsag C3610DRA**  
V. 68011501 | N. 54511323  
**10 990,-**
-   
**Kapp-/gjærsag C3612DRA**  
V. 68000646 | N. 60163118  
**13 590,-**
-   
**Hekksaks CH3672DA**  
V. 68019206 | N. 60155363  
**2 990,-**
-   
**Gresstrimmer CG36DB**  
V. 69019115 | N. 56618081  
**3 990,-**
-   
**Gresstrimmer CG36DB**  
V. 69019116 | N. 56618096  
**3 990,-**

## 36V 18V Batterier og ladere

















































- NYHET**  
  
**Batteri BSL36A18X**  
36/18V - 2,5/5,0Ah  
V. 68020921 | N. 60137084  
**1 890,-**
- NYHET**  
  
**Batteri BSL36B18X**  
36/18V - 4,0/8,0Ah  
V. 60020907 | N. 60135234  
**2 190,-**
- NYHET**  
  
**Batteripakke 2x BSL36A18X + UC18YSL3**  
V. 68020923 | N. 60132378  
**4 490,-**
- NYHET**  
  
**Batteripakke 2x BSL36B18X + UC18YSL3**  
V. 68020017 | N. 60135241  
**4 990,-**
-   
**Hurtiglader UC18YSL3**  
18V/MV - USB  
V. 68030558 | N. 53707106  
**949,-**
-   
**Lader UC18YFSL**  
18V/MV  
V. 68030556 | N. 53707375  
**799,-**
-   
**8A Multiport lader UC18YFSL**  
4x 18V/MV - 230V - USB  
V. 68030612 | N. 54511584  
**2 390,-**

## 36V Adapter

-   
**AC/DC Hybrid Adapter ET36A**  
36V - 2,000 W  
V. 68020454 | N. 54511921  
**3 290,-**

# 18V Steg 1 Velg ditt 18V verktøy







## 18V Verktøy

- |   |  |   |   |   |   |  |
|---|--|---|---|---|---|--|
| <br><b>Borhammer</b><br>DH18DPA<br>V. 68010140   N. 56598526<br><b>3 990,-</b>       | <br><b>Borhammer</b><br>DH18DPB<br>V. 68010150   N. 56616522<br><b>4 190,-</b>                  | <br><b>Kombihammer</b><br>DH18DPC<br>V. 68010143   N. 56617396<br><b>5 890,-</b>       | <br><b>Kombihammer</b><br>DH1826DA<br>V. 68010159   N. 60058373<br><b>4 690,-</b>        | <br><b>Borskruttrekker</b><br>DS18DD<br>V. 68010376   N. 56574204<br><b>1 690,-</b>        | <br><b>Borskruttrekker</b><br>DS18DDQ<br>V. 68011301   N. 60129640<br><b>1 790,-</b>       | <br><b>Borskruttrekker</b><br>DS18DC<br>V. 68010397   N. 60046518<br><b>3 290,-</b>     |
| <br><b>Slagskruttrekker</b><br>WH18DE<br>V. 68010881   N. 60031896<br><b>2 490,-</b> | <br><b>Slagskruttrekker</b><br>WH18DC<br>V. 68010878   N. 60031893<br><b>2 690,-</b>            | <br><b>Slagskruttrekker</b><br>WHP18DBL<br>V. 68010870   N. 57229620<br><b>5 990,-</b> | <br><b>Muttertrekker</b><br>WR18DH<br>V. 68010553   N. 60123304<br><b>3 290,-</b>        | <br><b>Vinkelborskruttrekker</b><br>DN18DSL<br>V. 68010360   N. 53672375<br><b>4 090,-</b> | <br><b>Vinkelsliper</b><br>G18DSL2<br>V. 68016030   N. 57197352<br><b>1 690,-</b>          | <br><b>Vinkelsliper</b><br>G1813DVE<br>V. 68016039   N. 60048149<br><b>2 790,-</b>      |
| <br><b>Skruttrekker</b><br>WH18DB<br>V. 68010615   N. 60027248<br><b>3 390,-</b>     | <br><b>Skruautomat</b><br>WH18DB<br>V. 68010616   N. 60027264<br><b>4 790,-</b>                 | <br><b>Skruttrekker</b><br>W18DA<br>V. 68010609   N. 60027242<br><b>3 390,-</b>        | <br><b>Skruautomat</b><br>W18DA<br>V. 68010610   N. 60027243<br><b>4 790,-</b>           | <br><b>Minidykkertpistol</b><br>NT1850DA<br>V. 58010713   N. 57377494<br><b>5 490,-</b>    | <br><b>Dykkertpistol</b><br>NT1865DBSL<br>V. 58010711   N. 57377475<br><b>6 390,-</b>      | <br><b>Dykkertpistol</b><br>NT1865DA<br>V. 58010712   N. 57377486<br><b>6 090,-</b>     |
| <br><b>Stikksag</b><br>CJ18DA<br>V. 68011119   N. 56574102<br><b>2 390,-</b>       | <br><b>Stikksag</b><br>CJ18DB<br>V. 68011122   N. 60070065<br><b>2 590,-</b>                  | <br><b>Bajonettsag</b><br>CR18DA<br>V. 68011023   N. 57151814<br><b>2 190,-</b>      | <br><b>Bajonettsag</b><br>CR18DB<br>V. 68011025   N. 60019695<br><b>2 590,-</b>        | <br><b>Bajonettsag</b><br>CR18DMA<br>V. 68011027   N. 60070068<br><b>3 790,-</b>          | <br><b>Bajonettsag</b><br>CR18DBL<br>V. 68011016   N. 53673003<br><b>3 490,-</b>         | <br><b>Overfres</b><br>M1808DA<br>V. 68011705   N. 57229495<br><b>3 490,-</b>         |
| <br><b>Sirkelsag</b><br>C1806DB<br>V. 68010936   N. 60134028<br><b>3 590,-</b>     | <br><b>Sirkelsag (for skinner)</b><br>C1806DUM<br>V. 68010939   N. 60154201<br><b>3 890,-</b> | <br><b>Kjedesag</b><br>CS1825DC<br>V. 69019139   N. 60058394<br><b>3 590,-</b>       | <br><b>Gresstrimmer</b><br>CG18DA<br>V. 69019117   N. 60167877<br><b>2 990,-</b>       | <br><b>Blåseaggregat</b><br>RB18DC<br>V. 69019147   N. 57935432<br><b>1 290,-</b>         | <br><b>Arbeidslampe</b><br>UB18DGL<br>V. 68010411   N. 53672462<br><b>1 190,-</b>        | <br><b>Arbeidslampe</b><br>UB18DB<br>V. 68010414   N. 56605833<br><b>1 490,-</b>      |
| <br><b>Arbeidsløkt</b><br>UB18DE<br>V. 68010417   N. 60058184<br><b>679,-</b>      | <br><b>Arbeidsløkt</b><br>UB18DF<br>V. 68010418   N. 60058185<br><b>849,-</b>                 | <br><b>Arbeidsløkt</b><br>UB18DH<br>V. 68010420   N. 60058386<br><b>1 590,-</b>      | <br><b>Søkerlykt</b><br>UB18DA<br>V. 68010413   N. 55367832<br><b>2 190,-</b>          | <br><b>Luftblåser</b><br>RA18DA<br>V. 68019001   N. 60127146<br><b>1 390,-</b>           | <br><b>Kompressor/Luftpumpe</b><br>UP18DA<br>V. 68019301   N. 60173273<br><b>1 990,-</b> | <br><b>Ministøvsuger</b><br>R18DSL<br>V. 68018993   N. 53673200<br><b>629,-</b>       |
| <br><b>Radio DAB+/FM</b><br>UR18DA<br>V. 68015008   N. 57935443<br><b>1 590,-</b>  | <br><b>Radio FM - AUX</b><br>UR18DSAL<br>V. 68015005   N. 53673113<br><b>2 290,-</b>          | <br><b>Radio DAB+/FM</b><br>UR18DSDL<br>V. 68015006   N. 53673124<br><b>3 490,-</b>  | <br><b>Fugepistol</b><br>AC18DA (600ml)<br>V. 68019201   N. 60008490<br><b>4 590,-</b> | <br><b>Varmluftspistol</b><br>RH18DA<br>V. 68019100   N. 60008477<br><b>2 290,-</b>      | <br><b>Høytrykkspyler</b><br>AW18DBL<br>V. 68103050   N. 60008471<br><b>5 890,-</b>      | <br><b>Kjøle-/varmeboks</b><br>UL18DBA<br>V. 68019003   N. 60168042<br><b>8 790,-</b> |







## Steg 2 Velg din strømkilde

- |   |  |   |  |
|---|--|---|--|
| <br><b>Borskruttrekker DS18DE</b><br>V. 68010393   N. 60046515<br><b>2 390,-</b>     | <br><b>Slagbormaskin DV18DE</b><br>V. 68010759   N. 60107799<br><b>2 590,-</b>        | <br><b>Slagbormaskin DV18DC</b><br>V. 68010755   N. 60046519<br><b>3 390,-</b>       | <br><b>Slagskruttrekker WH18DD</b><br>V. 68010869   N. 57070720<br><b>2 490,-</b> |
| <br><b>Vinkelsliper G1813DVF</b><br>V. 68016044   N. 60048153<br><b>2 890,-</b>       | <br><b>Platesaks CE18DSL</b><br>V. 68012075   N. 53673086<br><b>4 290,-</b>           | <br><b>Nibbler CN18DSL</b><br>V. 68012070   N. 53673075<br><b>4 590,-</b>            | <br><b>Båndsag CB18DBL</b><br>V. 68011050   N. 53673018<br><b>4 390,-</b>         |
| <br><b>Stavspikerpistol NR1890DBRL</b><br>V. 58010724   N. 55988414<br><b>8 590,-</b> | <br><b>Stavspikerpistol NR1890DBCL</b><br>V. 58010725   N. 55988433<br><b>8 590,-</b> | <br><b>Slaghammer NH18DSL</b><br>V. 58010730   N. 60132871<br><b>1 890,-</b>         | <br><b>Eksentersliper SV1813DA</b><br>V. 68016601   N. 60008497<br><b>2 490,-</b> |
| <br><b>Multimaskin CV18DA</b><br>V. 68014006   N. 60152611<br><b>2 790,-</b>        | <br><b>Høvel P18DSL</b><br>V. 68012052   N. 53673060<br><b>4 590,-</b>              | <br><b>Sirkelsag C1805DA</b><br>V. 68010944   N. 60163124<br><b>2 890,-</b>        | <br><b>Sirkelsag C1806DA</b><br>V. 68010930   N. 57935413<br><b>2 290,-</b>     |
| <br><b>Arbeidslampe UB18DC</b><br>V. 68010415   N. 60053444<br><b>2 590,-</b>      | <br><b>Arbeidslampe UB18DG</b><br>V. 68010419   N. 60058385<br><b>3 890,-</b>       | <br><b>Arbeidslampe UB18DD</b><br>V. 68010416   N. 60053433<br><b>3 990,-</b>      | <br><b>Arbeidslykt UB18DJL</b><br>V. 68010412   N. 53672496<br><b>599,-</b>     |
| <br><b>Ministøvsuger R18DB</b><br>V. 68018994   N. 56607157<br><b>1 390,-</b>       | <br><b>Bærbar støvsuger RP18DA</b><br>V. 68018990   N. 60123144<br><b>1 890,-</b>   | <br><b>Bærbar støvsuger RP18DLA</b><br>V. 68018991   N. 60123146<br><b>2 090,-</b> | <br><b>Vifte UF18DSAL</b><br>V. 68016701   N. 57477435<br><b>1 590,-</b>        |

## 36V ⚡ 18V Batterier og ladere

- |  |  |
|--|--|
| <br><b>Batteri BSL36A18X</b><br>36/18V - 2,5/5,0Ah<br>V. 68020921   N. 60137084<br><b>1 890,-</b>                 | <br><b>Batteri BSL36B18X</b><br>36/18V - 4,0/8,0Ah<br>V. 60020907   N. 60135234<br><b>2 190,-</b> |
| <br><b>Batteripakke</b><br>2x BSL36A18X + UC18YSL3<br>V. 68020923   N. 60132378<br><b>4 490,-</b>                 | <br><b>Batteripakke</b><br>2x BSL36B18X + UC18YSL3<br>V. 68020017   N. 60135241<br><b>4 990,-</b> |
| <br><b>Hurtiglader UC18YSL3</b><br>18V/MV - USB<br>V. 68030558   N. 53707106<br><b>949,-</b>                      | <br><b>Lader UC18YFSL</b><br>18V/MV<br>V. 68030556   N. 53707375<br><b>799,-</b>                  |
| <br><b>8A Multiport lader UC18YTSL</b><br>4x 18V/MV - 230V - USB<br>V. 68030612   N. 54511584<br><b>2 390,-</b> |  |

## 18V Batterier og ladere

- |   |   |
|---|---|
| <br><b>Batteri BSL1820M</b><br>18V - 2,0Ah<br>V. 68020916   N. 60008482<br><b>1 290,-</b>      | <br><b>Batteri BSL1840M</b><br>18V - 4,0Ah<br>V. 68020920   N. 60058188<br><b>1 690,-</b>      |
| <br><b>Batteri BSL1850M</b><br>18V - 5,0Ah<br>V. 68020917   N. 60058387<br><b>1 890,-</b>      | <br><b>Batteri BSL1850C</b><br>18V - 5,0Ah<br>V. 68020914   N. 56822545<br><b>1 790,-</b>      |
| <br><b>Startkit 1</b><br>2x BSL1820M + UC18YFSL<br>V. 68020013   N. 60027918<br><b>1 890,-</b> | <br><b>Startkit 2</b><br>2x BSL1840M + UC18YFSL<br>V. 68020014   N. 60027919<br><b>2 790,-</b> |
| <br><b>Startkit 3</b><br>2x BSL1850 + UC18YSL3<br>V. 68020015   N. 60027920<br><b>3 090,-</b>  |   |

MERK! Alle priser på dette opslaget er inkl. mva.

Bore og skru

**NYHET**

# Enkel presisjon.

Lett og kompakt med ergonomisk design

Skruautomat for rask serieskruing

Auto-Start funksjon

## Skruautomat

**W18DA:** 18V - 5,000 rpm - 6 Nm

**W18DB:** 18V - 3,000 rpm - 10 Nm

Auto-Start: Starter automatisk når den trykkes mot en overflate | Kompakt og ergonomisk | Lett design for komfortabel enhåndsbetjening | Valgbar pulsmodus for presis senking | Enkel justering av skruedybde | Integret lys med to lysdioder som lyser opp arbeidsflaten | Avtakbart skruemagasin slik at maskinen kan brukes som vanlig skrutrekker.

Alle versjoner leveres med stablekoffert HSC III.

### W18DA - Tool Only

Uten batteri og lader, med skruemagasin

**4 790,-**

3 832,- eks. mva

V. 68010610 | N. 60027243

### W18DB - Tool Only

Uten batteri og lader, med skruemagasin

**4 790,-**

3 832,- eks. mva

V. 68010616 | N. 60027264

### W18DA

Passer best for montering av gipsplater mot tre/stål stenderverk.

#### W18DA er tilgjengelig i flere versjoner:

Med batteri 2,0Ah | V. 68010613 | N. 60027246

Med batteri 4,0Ah | V. 68010614 | N. 60027247

Tool Only u/skruemagasin | V. 68010609 | N. 60027242

Uten skruemagasin med 2,0Ah batteri | V. 68010612 | N. 60027245



## Tilbehør Skruautomat.

Beskrivelse	Varenr.	NOBB-nr.
Skrumagasin	378857	60160563
Bits 1/4" PH2 lengde 146 mm til W18DA/DB	4100321	60626590
Bits 1/4" PZ2 lengde 146 mm til W18DA/DB	4100322	60626592

MFT Beskrivelse	Varenr.	Anb. mod.
For gipsplater mot stålstendere maks 1,0mm - innendørs		
Ø3.5x32 - Fingjenge, Fosfatert	516070	W18DA
Ø3.5x38 - Fingjenge, Fosfatert	516071	W18DA
Ø3.5x51 - Fingjenge, Fosfatert	516072	W18DA
Ø3.9x30 - Kombigjenge, Elsink	516090	W18DA
Ø3.9x40 - Kombigjenge, Elsink	516091	W18DA
For gipsplater mot trestendere - innendørs		
Ø3.9x32 - Grov tregjenge, Elsink	516170	W18DA
Ø3.9x41 - Grov tregjenge, Elsink	516171	W18DA
Ø3.9x55 - Grov tregjenge, Elsink	516172	W18DA
Ø3.9x30 - Kombigjenge, Elsink	516090	W18DA
Ø3.9x40 - Kombigjenge, Elsink	516091	W18DA
For gipsplater mot armeringsregel stål maks 2,0mm - innendørs		
Ø3.5x25 - Borspiss, Elsink	516570	W18DB
Ø3.5x42 - Borspiss, Elsink	516571	W18DB
For harde gipsplater mot tre-/stålstendere maks 1,0mm - innendørs		
Ø3.9x25 - Fin m. motg. u. hode, Fosfatert	516790	W18DB
Ø3.9x32 - Fin m. motg. u. hode, Fosfatert	516791	W18DB
Ø3.9x42 - Fin m. motg. u. hode, Fosfatert	516792	W18DB
For OSB, kryssfiner etc. tre-/stålrigler maks 1,0mm - innendørs		
Ø3.9x32 - Kombigjenge, Elsink	506640	W18DB
For gipsplater mot tre-/stålstendere maks 1,0mm - utendørs		
Ø3.9x30 - GU kombi gjenge, MFT1500-C3	9516095	W18DA
Ø3.9x40 - GU kombi gjenge, MFT1500-C3	9516096	W18DA
For sponplater mot trestendere - innendørs		
Ø4.2x35 - Grov tregjenge, Elsink	516360	W18DB
Ø4.2x45 - Grov tregjenge, Elsink	516361	W18DB
Ø4.2x55 - Grov tregjenge, Elsink	516362	W18DB
For planker mot trelister - utendørs		
Ø4.2x45 - Grov tregjenge, MFT2000-C4	500421	W18DB
Ø4.2x55 - Grov tregjenge, MFT2000-C4	500422	W18DB
Ø4.2x45 - Grov tregjenge, Syrefast A4-C5	506451	W18DB
Ø4.2x55 - Grov tregjenge, Syrefast A4-C5	506455	W18DB



18V

**MFT** Compatible  
**BRUSHLESS**



### W18DB

Kraftig modell, perfekt for tøffe oppgaver.

W18DB er tilgjengelig i flere versjoner:

Med batteri 4,0Ah | V. 68010617 | N. 60027266

Tool Only u/skruemagasin | V. 68010615 | N. 60027248

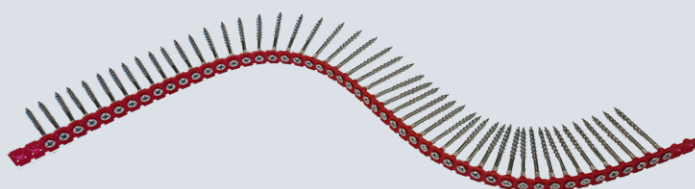

## Bore og skru

### Borskrutrekker DS36DC

36V

36V - 155 Nm - 190 mm

Kraft og borehastighet i toppklasse | Robust og kompakt girhus i aluminium | Funksjon mot "kick-back" (RFC) med Gyro sensor | Konstant hastighetsregulering gir ekstra kraft så motoren kan holde sin hastighet under belastning. HiKOKIs velkjente ergonomiske grep.

Robust girhus i aluminium

Maksimalt dreiemoment på 155 Nm

For treskruer opptil 16 mm

Compatible  
**BRUSHLESS  
RFC**



Tool Only

Uten batteri og lader

**3 390.-**

2 712,- eks. mva

V. 68010390 | N. 60046512

Finnes også som

Komplett med batteri og lader

V. 68010392 | N. 60046514

### Borskrutrekker DS18DC

18V

18V - 140 Nm - 190 mm

Kraft og borehastighet i toppklasse | Robust og kompakt girhus i aluminium | Funksjon mot "kick-back" (RFC) med Gyro sensor | Konstant hastighetsregulering gir ekstra kraft så motoren kan holde sin hastighet under belastning. HiKOKIs velkjente ergonomiske grep.

Robust girhus i aluminium

Maksimalt dreiemoment på 140 Nm

For treskruer opptil 12 mm

Compatible  
**BRUSHLESS  
RFC**



Tool Only

Uten batteri og lader

**3 290.-**

2 632,- eks. mva

V. 68010397 | N. 60046518

Finnes også som

Komplett med batteri og lader

V. 68010389 | N. 60046511

### Borskrutrekker DS18DE

18V

18V - 70 Nm - 155 mm

Høy hastighet og moment for effektivt arbeid | Funksjon mot "kick-back" (RFC) | Konstant hastighetsregulering gir ekstra kraft så motoren kan holde sin hastighet under belastning | HiKOKIs velkjente ergonomiske grep.

Kun 155 mm kort, perfekt for arbeid i trange områder

Høy hastighet og moment

For treskruer opptil 10 mm

Compatible  
**BRUSHLESS  
RFC**



Tool Only

Uten batteri og lader

**2 390.-**

1 912,- eks. mva

V. 68010393 | N. 60046515

Finnes også som

Komplett m/batteri og lader

V. 68010396 | N. 60102373

### Borskrutrekker DS18DD

18V

18V - 55 Nm - 157 mm

Mindre og mer kompakt maskinkropp gir god tilgjengelighet på trange steder | Rask og effektiv med høy omdreiningshastighet og høyt moment | HiKOKIs velkjente ergonomiske grep.

Kompakt og enkel i bruk

For treskruer opp til 6 mm

For treskruer opptil 6 mm

Compatible  
**BRUSHLESS**



Tool Only

Uten batteri og lader

**1 690.-**

1 352,- eks. mva

V. 68010376 | N. 56574204

Finnes også som

Komplett m/batteri og lader

V. 68010378 | N. 56574223



**Borskrutrekker DS18DDQ**

18V - Torque: 55 Nm hard/26 Nm myk

Hurtig og enkelt bytte av de medfølgende chuckene for et smidig arbeid | 13 mm hurtigchuck + bitsadapter, vinkelchuck og eksenterchuck følger med for variert bruk | Kompakt og lett. Verktøylengde kun 165 mm og 116 mm uten chuck | Integrrert LED-lys | 20 momentinnstillinger for ulike bruksområder | Ergonomisk, smalt gummibelagt grep for optimal kontroll og mer behagelig arbeid.

Liten og kompakt borskrutrekker som gjør det lett å komme til i trange områder

Kun 165 mm kort

Compatible  
**BRUSHLESS**

**Komplett-pris**

Inkl. chucker, 2 stk batterier 2,0Ah, lader og stablekoffert

**3 990.-**

3 192,- eks. mva

V. 68011304 | N. 60129663

**Finnes også som**

Sett med batteri 5,0Ah og lader V. 68011306 | N. 60129679

Med batteri 2,0Ah og lader V. 68011303 | N. 60129654

Med batteri 5,0Ah og lader V. 68011305 | N. 60129667

Tool Only (uten tilbehør, batteri og lader) V. 68011301 | N. 60129640



Hurtigchuck  
V. 379245  
N. 60137689

Vinkelchuck  
V. 379247  
N. 60137537

Bitsholder Eksenterchuck  
V. 379246 V. 379248  
N. 60137538 N. 60137539

**Slagbormaskin DV36DC**

36V - 155 Nm - 190 mm

Maksimalt dreiemoment på 155 Nm

Kick-backsystem m/Gyro sensor

Compatible RFC  
**BRUSHLESS**

**Tool Only**

Uten batteri og lader

**3 690.-**

2 952,- eks. mva

V. 68010757 | N. 60046521



Finnes også som  
Komplett m/batteri og lader  
V. 68010758 | N. 60102511

**Slagbormaskin DV18DC**

18V - 140 Nm - 190 mm

Maksimalt dreiemoment på 140 Nm

22 momentinnstillinger

Compatible RFC  
**BRUSHLESS**

**Tool Only**

Uten batteri og lader

**3 390.-**

2 712,- eks. mva

V. 68010755 | 60046519



Finnes også som  
Komplett m/batteri og lader  
V. 68010756 | N. 60046520

**Slagbormaskin DV18DE**

18V - 70 Nm - 159 mm

Maksimalt dreiemoment 70 Nm

Kun 159 mm kort

Compatible RFC  
**BRUSHLESS**

**Tool Only**

Uten batteri og lader

**2 590.-**

2 072,- eks. mva

V. 68010759 | N. 60107799



Finnes også som  
Komplett m/batteri og lader  
V. 68010760 | N. 60102514

**Slagbormaskin DV18DD**

18V - 55 Nm - 170 mm

Kompakt og lett

For treskruer opptil 6 mm

Compatible  
**BRUSHLESS**

**Komplett-pris**

Med 2 stk 5Ah batterier, lader og stablekoffert

**4 090.-**

3 272,- eks. mva

V. 68010748 | N. 56574681



COMBO

KIT

# Klar for ethvert prosjekt med HiKOKI Combo Kit.

På HiKOKI holder vi et øye med hvilke maskiner som brukes mest. Basert på det setter vi sammen våre Combo Kit – så med disse verktøyene er du forberedt på ethvert prosjekt.

## Combo Kit KC18DE

18V

Borskrutrekker DS18DE  
Slagskrutrekker WH18DE  
2 stk MULTI VOLT-batterier BSL36A18X  
Hurtiglader UC18YSL3  
Stablekoffert HSC III

18V - 5,0Ah

36V - 2,5Ah



**5 790.-**

4 632,- eks. mva  
V. 68000627 | N. 60100930

 Compatible

## Combo Kit KC18DE

18V

Borrskrutrekker Ds18DE  
Muttertrekker WR18DH  
2 stk MULTI VOLT-batterier BSL36A18X  
Hurtiglader UC18YSL3  
Stablekoffert HSC III

18V - 5,0Ah

36V - 2,5Ah



**6 890.-**

5 512,- eks. mva  
V. 68000639 | N. 60137691

 Compatible

### Combo Kit KC18DC

Borskrutrekker DS18DC  
 Slagskrutrekker WH18DC  
 2 stk MULTI VOLT-batterier BSL36A18X  
 Hurtiglader UC18YSL3  
 Stablekoffert HSC III

18V - 5,0Ah  
 36V - 2,5Ah

**8 190,-**

6 552,- eks. mva  
 V. 68000630 | N. 60100880



18V

**Compatible**

### Combo Kit KC18DD

Borskrutrekker DS18DD  
 Slagskrutrekker WH18DD  
 2 stk Li-ion-batterier BSL1850C  
 Hurtiglader UC18YFSL  
 Stablekoffert HSC III

18V - 5,0Ah

**4 290,-**

3 432,- eks. mva  
 V. 68000608 | N. 57558317



18V

**Compatible**

### BATTERIPAKKE A2

2 stk MULTI VOLT-batterier BSL36A18X  
 1 stk hurtiglader UC18YSL3

Effekt 1,080 W  
 18V - 5,0Ah  
 36V - 2,5Ah



**4 490,-**

3 592,- eks. mva  
 V. 68020923 | N. 60132378

### BATTERIPAKKE B2

2 stk MULTI VOLT-batterier BSL36B18X  
 1 stk hurtiglader UC18YSL3

Effekt 1,440 W  
 18V - 8,0Ah  
 36V - 4,0Ah



**4 990,-**

3 992,- eks. mva  
 V. 68020017 | N. 60135241

# Verktøy for alle nivåer av proff.

Light



## Standard tilbehør (Komplett)

## Spesifikasjoner

	18V	18V
Volt	18V	36V
Maks moment	140 Nm	33 Nm
Kapasitet standardbolt	M5 til M14	M5 til M10
Slagttall ubelastet	0 - 4,000 /min.	0 - 2,900 /min.
Hastighet ubelastet	0 - 3,200 /min.	0 - 2,800 /min.
Lengde	134 mm	136 mm
LED-lys	Ja	Ja
Innstillinger	1	3 + selvborende
Lydtrykksnivå dB (A)	89 dB (A)	79 dB (A)
Slagmekanisme	-	Oil Pulse
Vekt uten batteri	0,8 kg	1,0 kg

## Slagskrutrekker WH18DD

18V

18V - 140 Nm - 89 dB

Komplett: Leveres med 2 stk 5,0Ah Li-ion batterier, lader og stablekoffert HSC II.

Compatible  
**BRUSHLESS**

Komplett-pris  
**4 690,-**

3 752,- eks. mva  
V. 68010868 | N. 56574185

Finnes også som  
**WH18DD Tool only**  
V. 68010869 | N. 57070720

## Slagskrutrekker Oil Pulse WHP18DBL

18V

18V - 33 Nm - **Kun 79 dB!**

Tilgjengelig kun som Tool Only - uten batteri og lader.

Compatible **IP56**  
**BRUSHLESS OIL PULSE**

Tool Only-pris  
**5 990,-**

4 792,- eks. mva  
V. 68010870 | N. 57229620

## Tilbehør Slagskrutrekker

Bitsklips m/nøkkelring 10 stk  
V. 60120820 | N. 54025542



Beskrivelse	Antall	Varenr.	NOBB-nr.
1/4" Phillips impact bit 1-38 mm	3	6751171	54338915
1/4" Phillips impact bit 2-38 mm	3	6751172	54338926
1/4" Phillips impact bit 3-38 mm	3	6751173	54338934
1/4" Pozidrive impact bit 1-38 mm	3	6751176	54338945
1/4" Pozidrive impact bit 2-38 mm	3	6751177	54338953
1/4" Pozidrive impact bit 3-38 mm	3	6751178	54338964



Medium

Heavy



## Slagskrutrekker 18V WH18DE

18V - 175 Nm - 89 dB

Tilgjengelig kun som Tool Only  
- uten batteri og lader, men med  
stabilekoffert HSC II.

18V

175 Nmm

M5 til M16

0 - 3,400 /min.

0 - 3,100 /min.

120 mm

Ja

1

89 dB (A)

-

0,9 kg

Compatible  
**BRUSHLESS**

Tool Only-pris  
**2 490,-**

1 992,- eks. mva  
V. 68010881 | N. 60031896

## Slagskrutrekker 18V WH18DC

18V - 210 Nm - 89 dB

Komplett: Leveres med 2 stk 5,0Ah  
MULTI VOLT batterier, hurtiglader  
og stablekoffert HSC II.

18V

210 Nm

M5 til M18

0 - 4,000 /min.

0 - 3,700 /min.

114 mm

3 LEDs

4 + selvborende

89 dB (A)

Triple Hammer

0,9 kg

Compatible **IP56**  
**BRUSHLESS** **OIL PULSE**

Komplett-pris  
**5 590,-**

Finnes også som  
WH18DC Tool only  
V. 68010880 | N. 60031895

## Slagskrutrekker 36V WH36DC

36V - 215 Nm - 89 dB

Komplett: Leveres med 2 stk 2,5Ah  
MULTI VOLT batterier, hurtiglader  
og stablekoffert HSC II.

36V

215 Nm

M5 til M18

0 - 4,100 /min.

0 - 3,700 /min.

114 mm

3 LEDs

4 + selvborende

89 dB (A)

Triple Hammer

0,9 kg

Compatible **IP56**  
**BRUSHLESS** **TRIPLE HAMMER**

Komplett-pris  
**6 990,-**

Finnes også som  
WH36DC Tool only  
V. 68010875 | N. 60000292 V. 68010874 | N. 60000291

Beskrivelse	Antall	Varenr.	NOBB-nr.
1/4" Torx impact bit T15-38 mm	3	6751181	54338972
1/4" Torx impact bit T20-38 mm	3	6751182	54195025
1/4" Torx impact bit T25-38mm	3	6751183	54338983
1/4" Torx impact bit T30-38 mm	3	6751184	54338998
1/4" Torx impact bit T40-38 mm	3	6751185	54339002
21 pk. 1/4" impact bitsboks	21	6751190	54339017
Bitsklips 1/4" 50 mm impact A10	10	60120820	54025542



Bitssett 38 mm  
21 stk.  
V. 66751190  
N. 54339017

## Slagskrutrekker

WH18DC: 18V - 210 Nm - 114 mm

WH36DC: 18V - 215 Nm - 114 mm

Kompakt og lett, kun 1,6 kg og 114 mm kort | Kraftig og rask for de tøffe jobbene | Sensitiv trigger stopper verktøyet ved 100 rpm for å forhindre overtrekk | LED-belysning med tre lyssterke dioder for den beste belysning uten skygger | IP56 | 5 moduser for applikasjonstilpasset og effektivt arbeid | Triple Hammer-teknologi.

Kompakt og lett, kun 114 mm og 1,6 kg

Med unik "Triple hammer"-funksjon

Sensitive trigger stopper verktøyet ved 100 rpm

Compatible  
**BRUSHLESS**  
**IP56**  
**TRIPLE HAMMER**

### WH18DC - Tool Only

Uten batteri og lader.

# 2 690,-

2 152,- eks. mva

V. 68010878 | N. 60031893

### WH36DC - Tool Only

Uten batteri og lader.

# 4 190,-

3 352,- eks. mva

V. 68010874 | N. 60000291

Finnes også som  
WH18DC

Komplett m/batteri og lader

V. 68010880 | N. 60031895

WH18DC

Komplett m/batteri og lader

V. 68010875 | N. 60000292

## HiKOKIs egen unike Triple Hammer-teknologi.

Verktøy utstyrt med HiKOKIs innovative Triple Hammer-teknologi gir enestående ytelse og mer komfortabel bruk. Den reduserer vibrasjoner ved å lage tre støt per rotasjon i stedet for de vanlige to. Det blir lavere vibrasjonsnivåer, noe som gjør den mye mer brukervennlig.

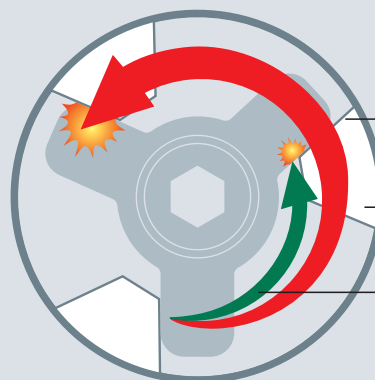

Power mode:  
1,5 slag pr rotasjon

Striker

Soft mode:  
3 slag pr rotasjon

**TRIPLE HAMMER**

NYHET

# Overlegen kraft i en ny, mer robust design.

Gummiert underside for optimal beskyttelse mot støt

Førsteklasses beskyttelse mot fukt og vann

Smartbatteri som endrer spenning automatisk mellom 18 og 36 volt

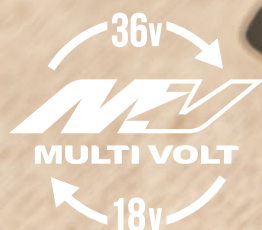

## MULTI VOLT-Batterier

36V/18V

Smarte batterier som endrer spenning automatisk mellom 2 volt nivåer, 36V (4,0Ah) og 18V (8,0Ah), for å drive alle HiKOKI verktøy | Intelligent elektronikk sikrer konstant kommunikasjon mellom verktøy, batteri og lader for å forhindre overbelastning, overoppheting, overlading og selvutlading, for lengst mulig batteri- og verktøylevetid | Forbedret vannmotstand for lengre levetid | Gummibelagt underside for bedre støtsikkerhet | Integriert 4-LED-skjerm viser gjenværende batterilading for å forhindre nedetid på jobb | MULTI VOLT-batteri i kombinasjon med 36V MULTI VOLT-verktøy gir ekstremt høy effekt på opptil 1,440 W og kan sammenlignes med verktøy på ledning.

36V 18V

### BSL36A18X

Effekt 1,080 W

18V - 5,0Ah

36V - 2,5Ah



# 1 890,-

1 512,- eks. mva

V. 68020921 | N. 60137084

Finnes også som:

**Batteripakke**

2 stk MULTI VOLT-batteri BSL36A18X

1 stk hurtiglader UC18YSL3

V. 68020923 | N. 60132378



### BSL36B18X

Effekt 1,440 W

18V - 8,0Ah

36V - 4,0Ah



# 2 190,-

1 752,- eks. mva.

V. 60020907 | N. 60135234

Finnes også som:

**Batteripakke**

2 stk MULTI VOLT-batteri BSL36B18X

1 stk hurtiglader UC18YSL3

V. 68020017 | N. 60135241



# Batteritider.



## 36V

Produkttype	Navn	Applikasjon	BSL36A18X	BSL36B18X
<b>Skru og bore</b>				
Borskutrekker	DS36DC	Boring Ø36 x 120 mm LVL (high)	41 hull	66 hull
		Boring Ø21 x 30 mm, gran (high)	711 hull	1,138 hull
		Boring Ø8 mm, 1,6 mm stål (high)	342 hull	547 hull
		Innfestning M12 bolt 100 mm, 10 mm forboret gran	152 bolter	243 bolter
Slagbormaskin	DV36DC	Boring Ø36 x 120 mm LVL (high)	41 hull	66 hull
		Boring Ø21 x 30 mm, gran (high)	711 hull	1,138 hull
		Boring Ø8 mm, 1,6 mm stål (high)	342 hull	547 hull
		Innfestning M12 bolt 100 mm, 10 mm forboret gran	152 bolter	243 bolter
		Boring Ø8 x 30 mm, betong (high)	352 hull	563 hull
Slagskutrekker	WH36DC	Boring Ø4.3 x 65 mm, gran	4,200 skruer	6,720 skruer
		Boring Ø5.5 x 90 mm, gran	760 skruer	1,216 skruer
		Boring maskin skrue M8 x 16 mm	4,200 skruer	6,720 skruer
<b>Bore og bygge i betong</b>				
Kombihammer	DH36DPE	Boring Ø10 mm SDS-plus 100 mm i betong	39 hull	62 hull
		Boring Ø12 mm SDS-plus 100 mm i betong	32 hull	51 hull
		Boring Ø16 mm SDS-plus 100 mm i betong	19 hull	30 hull
		Boring Ø18 mm SDS-plus 100 mm i betong	16 hull	26 hull
<b>Slipe</b>				
Båndsliper	SB3608DA	Sliping mykt tre P80 papir	9 minutter	15 minutter
<b>Sage og kappe</b>				
Sirkelsag	C3606DPA	Kapping 40 mm hardt tre	4,7 minutter	7,5 minutter
Overfres	M3612DA	Kapping 9 mm mykt tre	60 meter	96 meter
Metall Sirkelsag	CD3605DB	Kapping stål 60 x 30 x 2,3 mm	110 kapp	176 kapp
<b>Spikre</b>				
Duplex Spikerpistol	NR3675DD	Spikring mykt tre	900 spiker	1,440 spiker
<b>Park og hage</b>				
Gresstrimmer	CG36DB	Kuttekapasitet med nylontråd (high)	24 minutter	39 minutter
		Kuttekapasitet med nylontråd (low)	76 minutter	122 minutter
Gresstrimmer	CG36DC	Kuttekapasitet med nylontråd (high)	17 minutter	27 minutter
		Kuttekapasitet med nylontråd (low)	72 minutter	115 minutter
		Kapping med blad (high)	6 minutter	10 minutter
		Kapping med blad (low)	50 minutter	80 minutter
Hekksaks	CH3656DA	Kontinuerlig arbeid	63 minutter	100 minutter
Hekksaks	CH3672DA	Kontinuerlig arbeid	63 minutter	100 minutter
Kjedesag	CS3630DC	Kapping 50 x 50 mm mykt tre	390 kapp	624 kapp
Blåsaggregat	RB36DA	Kontinuerlig arbeid	10 minutter	15 minutter



Produkttype	Navn	Applikasjon	BSL1820M	BSL1840M	BSL1850MA / BSL1850C	BSL36A18X	BSL36B18X
<b>Skru og bore</b>							
Borskrutrekker	DS18DE	Boring Ø9 x 30 mm gran (high)	490 hull	981 hull	1,226 hull	1,226 hull	1,962 hull
		Boring Ø24 x 76 mm gran (high)	83 hull	166 hull	207 hull	207 hull	331 hull
		Innfestning M8 100 mm, 6,5 mm forboret gran	58 hull	115 hull	144 hull	144 hull	230 hull
Borskrutrekker	DS18DC	Boring Ø36 x 120 mm LVL (high)	18 hull	37 hull	46 hull	46 hull	74 hull
		Boring Ø8 mm, 1,6 mm stål (high)	126 hull	253 hull	316 hull	316 hull	506 hull
		Innfestning M12 100 mm, 10 mm forboret gran	63 hull	126 hull	157 hull	157 hull	251 hull
Slagbormaskin	DV18DC	Boring Ø36 x 120 mm LVL (high)	18 hull	37 hull	46 hull	46 hull	74 hull
		Boring Ø8 mm, 1,6 mm stål (high)	282 hull	564 hull	705 hull	705 hull	1,128 hull
		Innfestning M12 100 mm, 10 mm forboret gran	120 hull	241 hull	301 hull	301 hull	482 hull
		Hammerboring Ø8 mm, brick 30 mm dyp (high)	120 hull	241 hull	301 hull	301 hull	482 hull
Vinkelbormaskin	DN18DSL	Boring Ø10 mm, 1,6 mm stål	71 hull	142 hull	177 hull	177 hull	283 hull
		Boring Ø5.1 mm, 38 mm long, fir	442 skruer	885 skruer	1,106 skruer	1,106 skruer	1,770 skruer
Slagskrutrekker	WH18DC	Skruing Ø4,3 mm, 65 mm, gran	304 skruer	608 skruer	760 skruer	760 skruer	1216 skruer
		Boring Ø5.5 mm, 90 mm, gran	184 skruer	368 skruer	460 skruer	460 skruer	736 skruer
		Boring maskinskrue M8 x 16 L	1,680 skruer	3,360 skruer	4,200 skruer	4,200 skruer	6,720 skruer
Skruautomat	W18DB	Boring Ø3.5 x 25 mm, gips 9,5 mm + ram	1,200 skruer	2,400 skruer	3,000 skruer	3,000 skruer	4,800 skruer
Skruautomat	W18DA	Boring Ø3.5 x 25 mm, gips 9,5 mm + ram	1,500 skruer	3,000 skruer	3,750 skruer	3,750 skruer	6,000 skruer
<b>Slipe</b>							
Eksentersliper	SV1813DA	Sliping mykt tre P80 papir	18 minutter	36 minutter	45 minutter	45 minutter	72 minutter
<b>Sage og kappe</b>							
Sirkelsag	C1806DUM	Kapping mykt tre 235 x 38 mm	56 kapp	112 kapp	140 kapp	140 kapp	224 kapp
Multimaskin	CV18DA	Stikksaging 12 mm mykt tre	148 stikk	296 stikk	370 stikk	370 stikk	592 stikk
<b>Spikre</b>							
Dykkertpistol	NT1850DA	Spikring mykt tre	1,300 dykkert	2,600 dykkert	3,250 dykkert	3,250 dykkert	5,200 dykkert
Dykkertpistol	NT1865DBSL	Spikring mykt tre	980 spiker	1,960 spiker	2,450 spiker	2,450 spiker	4,320 spiker
Dykkertpistol	NT1865DA	Spikring mykt tre	950 spiker	1,900 spiker	2,375 spiker	2,375 spiker	4,640 spiker
Stavspikerpistol	NR1890DBRL	Spikring mykt tre	280 spiker	560 spiker	700 spiker	700 spiker	1,120 spiker
Stavspikerpistol	NR1890DBCL	Spikring mykt tre	280 spiker	560 spiker	700 spiker	700 spiker	1,120 spiker
Slaghammer	NH18DSL	Innfestning 65 mm spiker mykt tre	400 spiker	800 spiker	1,000 spiker	1,000 spiker	1,600 spiker
<b>Park og hage</b>							
Kjedesag	CS1825DC	Kapping 50 x 50 mm hardt tre	64 kapp	128 kapp	160 kapp	160 kapp	256 kapp
<b>Diverse sortiment</b>							
Luftblåser	RA18DA	Kontinuerlig arbeid	8 minutter	15 minutter	19 minutter	19 minutter	30 minutter
Vifte	UF18DSAL	Blåse (low)	2.92 timer	5.84 timer	7.3 timer	7.3 timer	11.68 timer
		Blåse (high)	2 timer	4 timer	5 timer	5 timer	7 timer
Kjøle-/varmeboks	UL18DBA	Kjøling -18°C, med 1 batteri	1 timer	2 timer	2 timer	2 timer	4 timer
		Oppvarming +5°C, med 1 batteri	2 timer	5 timer	6 timer	6 timer	9 timer
		Oppvarming +60°C, med 1 batteri	1 timer	2 timer	3 timer	3 timer	4 timer
		Kjøling -18°C, med 2 batterier	2 timer	4 timer	4 timer	4 timer	7 timer
		Oppvarming +5°C, med 2 batterier	5 timer	9 timer	12 timer	12 timer	19 timer
		Oppvarming +60°C, med 2 batterier	2 timer	4 timer	5 timer	5 timer	8 timer
Radio	UR18DA	Kontinuerlig arbeid	12 timer	24 timer	30 timer	30 timer	48 timer
Fugepistol	AC18DA	Silikon 320 ml patron, Ø5 mm munnstykke	200 stk	400 stk	500 stk	500 stk	800 stk

# Kraftfulle. Stabile. Kompakte.

Medium

Light



**Muttertrekker  
WR18DH**

**Komplett:** Leveres med 2 stk 5,0Ah Li-ion batterier, lader og stablekoffert HSC II.



**Muttertrekker  
WR36DH**

**Komplett:** Leveres med 2 stk 2,5Ah MULTI VOLT batterier, hurtiglader med kjølevifte og stablekoffert HSC II.



**Muttertrekker  
WR36DE**

**Komplett:** Leveres med 2 stk 2,5Ah MULTI VOLT batterier, hurtiglader med kjølevifte og stablekoffert HSC II.

## Standard tilbehør (Komplett)

## Spesifikasjoner

Volt	18V	36V	36V
Verktøysfeste	1/2"	1/2"	1/2"
Tiltrekkingsmoment	345 Nm	380 Nm	770 Nm
Løsningsmoment	600 Nm	700 Nm	1050 Nm
Kapasitet standardbolt	M10-M20	M10-M20	M10 -M24
Kapasitet spesialbolt	M10-M16	M10-M16	M10 -M20
Hastighet ubelastet	0-2800 /min.	0-3.000 /min.	0-2.400 /min.
Slagttall ubelastet	0-4000 /min.	0-4.100 /min.	0-3.400 /min.
Vibrasjonsnivå m/s <sup>2</sup>	14,4	14,9	13,5
Lydtrykksnivå dB (A)	97	99	96
IP56-klasifisering	Ja	Ja	Ja
Auto Slow-funksjon	Ja	Ja	-
Auto Stop-funksjon	Ja	Ja	Ja
Innstillinger hastigheter/slag	4	4	4
LED-lys	Ja	Ja	Ja
Dimensjon (L)	144 mm	144 mm	169 mm
Vekt med batteri	2,0 kg	2,1 kg	2,6 kg

**Kraftpipesett 1/2"**  
10-24 mm | 10 stk/pk.  
V. 66751879 | N. 28828523



**Compatible IP56  
BRUSHLESS**

**Komplett-pris  
6 090,-**

4 872,- eks. mva  
V. 68010552 | N. 60129493

Finnes også som  
WR18DH Tool only  
V. 68010553 | N. 60123304

**Compatible IP56  
BRUSHLESS**

**Komplett-pris  
6 890,-**

5 512,- eks. mva  
V. 68010555 | N. 60131010

Finnes også som  
WR36DH Tool only  
V. 68010556 | N. 60133151

**Compatible IP56  
BRUSHLESS**

**Komplett-pris  
8 190,-**

6 552,- eks. mva  
68010549 | N. 57760992

Finnes også som  
WR36DE Tool only  
V. 68010548 | N. 57760984

18V

36V

Oppdag våre 18V og 36V batteridrevne muttertrekkere  
- alle med HIKOKIs velkjente ergonomiske grep.

Heavy



#### Muttertrekker WR36DB

**Komplett:** Leveres med 2 stk 2,5Ah MULTI VOLT batterier, hurtiglader med kjølevifte og stablekoffert HSC II.

36V  
1/2"  
1050 Nm  
1650 Nm  
M12 - M30  
M10 - M24

0-1.500 /min.

0-2.800 /min.

14,8

98

Ja

-

Ja

4

Ja

221 mm

3,7 kg

**Compatible IP56  
BRUSHLESS**

**Komplett-pris  
8 390,-**

6 712,- eks. mva  
V. 68010544 | N. 54071133

Finnes også som  
WR36DB Tool only  
V. 68010543 | N. 54011595

#### Muttertrekker WR36DA

**Komplett:** Leveres med 2 stk 2,5Ah MULTI VOLT batterier, hurtiglader med kjølevifte og stablekoffert HSC II.

36V  
3/4"  
1.100 Nm  
1.800 Nm  
M12 - M30  
M10 - M24

0 - 1.500 /min.

0-2.900 /min.

15,4

103

Ja

-

Ja

4

Ja

221 mm

3,7 kg

**Compatible IP56  
BRUSHLESS**

**Komplett-pris  
8 490,-**

6 792,- eks. mva  
V. 68010546 | N. 54071152

Finnes også som  
WR36DATool only  
V. 68010545 | N. 54071144

#### Muttertrekker WR36DG

**Komplett:** Leveres med 2 stk 2,5Ah MULTI VOLT batterier, hurtiglader med kjølevifte og stablekoffert HSC II.

36V  
1/2"  
1.400 Nm  
2.000 Nm  
M12-M33  
M10-M24

0-1.500 /min.

0-2.500 /min.

16,8

97

Ja

Ja

Ja

4

Ja

221 mm

3,85 kg

**Compatible IP56  
BRUSHLESS**

**Komplett-pris  
8 490,-**

6 792,- eks. mva  
V. 68010563 | N. 60070079

Finnes også som  
WR36DG Tool only  
V. 68010561 | N. 60070077

#### Muttertrekker WR36DF

**Komplett:** Leveres med 2 stk 2,5Ah MULTI VOLT batterier, hurtiglader med kjølevifte og stablekoffert HSC II.

36V  
3/4"  
1.900 Nm  
2.400 Nm  
M12-M33  
M10-M24

0-1.500 /min.

0-2.500 /min.

16,8

97

Ja

Ja

Ja

4

Ja

221 mm

3,85 kg

**Compatible IP56  
BRUSHLESS**

**Komplett-pris  
8 390,-**

6 712,- eks. mva  
V. 68010560 | N. 60070076

Finnes også som  
WR36DF Tool only  
V. 68010558 | N. 60070074

Bore og bygge i betong

NYHET

Kraftfull.  
Kompakt.  
Robust.

Kompakt størrelse og lav vekt

Ytelse som en maskin på ledning

Perfekt for hardt arbeid

## SDS-max Meiselhammer H3641DA

36V - 8.6 J

Kompakt størrelse og lav vekt gjør den enkel å håndtere | Høy rivningsytelse med effektiv og kraftig drift sikret av MULTI VOLT-batterier | Sidehåndtak av D-type gir deg et sikkert grep for økt kontroll og stabilitet | Low Vibration Handle (LVH) for optimal arbeidskomfort og grep | Meisellåsfunksjon tillater enkel manøvrering og kontinuerlig bruk | 4-trinns kontroll for et bredt spekter av lette til tunge bruksområder | Justerbar meiselvinkel i 12 trinn med 300 intervaller | MULTI VOLT-batteriteknologi: AC-strøm, DC-frihet | Børsteløs motor for høy effekt, mindre slitasje og lang levetid.

36V

 Compatible  
**BRUSHLESS  
LVH**

**Tool Only**

Uten batteri og lader

**6 090,-**

4 872,- eks. mva

V. 68010201 | N. 60167871



Finnes også som  
Komplett m/batteri og lader  
V. 68010202 | N. 60626595

## Kombihammer DH3628DA

36V - 3.2 J - SDS-plus - Støvkassett m/HEPA-filter

Komplett pakke leveres med 2 stk 2,5Ah MULTI VOLT-batterier, hurtiglader, sidehåndtak, dybdestopper, komplett støvkassett og stablekofferter (HSC II + HSC III).

Komplett-pris:

**9 790,-**

7 832,- eks. mva

V. 68010154 | N. 60048139

Finnes også som:

Uten støvkassett, m/batterier og lader  
V. 68010155 | N. 60048140

Tool Only

Uten støvkassett, batteri og lader  
V. 68010156 | N. 60090898

Compatible **RFC**  
**BRUSHLESS UVP LED LEVEL**

**36V**



## Kombihammer DH36DPE

36V - 3.2 J - SDS-plus - Støvkassett m/HEPA-filter

Komplett pakke leveres med 2 stk 2,5Ah MULTI VOLT-batterier, hurtiglader, sidehåndtak, dybdestopper, komplett støvkassett og stablekofferter (HSC II + HSC IV).

Komplett-pris:

**10 990,-**

8 792,- eks. mva

V. 68010153 | N. 57229582

Finnes også som:

Uten støvkassett, m/batterier og lader  
V. 68010147 | N. 56618058

Tool Only

Uten støvkassett, batteri og lader  
V. 68010146 | N. 56618043

Compatible **RFC**  
**BRUSHLESS UVP LED LEVEL**

**36V**



## Kombihammer DH1826DA

**18V**

18V - 3,2 J - SDS-plus - Støvkassett m/HEPA-filter

Komplett pakke leveres med 2 stk 5Ah Li-ion-batterier, hurtiglader, sidehåndtak, dybdestopper, komplett støvkassett og stablekofferter (HSC II + HSC III).

Compatible  
**BRUSHLESS RFC LVH**



Komplett-pris:

**8 490,-**

6 792,- eks. mva

V. 68010157 | N. 60058371

Finnes også som

Uten støvkassett, og som Tool Only

## Kombihammer DH18DPC

**18V**

18V - 3,2 J - SDS-plus - Støvkassett m/HEPA-filter

Komplett pakke leveres med 2 stk 5Ah Li-ion-batterier, hurtiglader, sidehåndtak, dybdestopper, komplett støvkassett og stablekofferter (HSC II + HSC III).

Compatible  
**BRUSHLESS RFC LVH**



Komplett-pris:

**10 590,-**

8 472,- eks. mva

V. 68010152 | N. 57229578

Finnes også som

Uten støvkassett, og som Tool Only

## Støvkassett m/HEPA-filter

Passer til DH1826DA/DH3628DA

HEPA-filter  
med 99,97%  
filtreringsevne

**2 090,-**

1 672,- eks. mva

V. 66379136 | N. 60132779



## Støvkassett m/HEPA-filter

Passer til DH18DPC/DH36DPE

HEPA-filter  
med 99,97%  
filtreringsevne

**2 290,-**

1 832,- eks. mva

V. 66376972 | N. 58019761



# Med teknikk som gir kraft, komfort og sikkerhet.



Maks. kapasitet betong

18 mm

26 mm

## Borhammer DH18DPB

18V - 1.3 J - SDS-plus

**Komplett:** Leveres med 2 stk 5,0Ah Li-ion batterier, lader, sidehåndtak, dybdemåler og stablekoffert HSC II.

## Borhammer DH18DPA

18V - 1.3 J - SDS-plus

**Komplett:** Leveres med 2 stk 5,0Ah Li-ion batterier, lader, sidehåndtak, dybdemåler og stablekoffert HSC II.

## Kombihammer DH18DPC

18V - 3.2 J - SDS-plus

**Komplett:** Leveres med 2 stk 5,0Ah Li-ion batterier, lader, sidehåndtak, dybdemåler og stablekoffert HSC IV.

## Kombihammer DH1826DA

18V - 3.2 J - SDS-plus

**Komplett:** Leveres med 2 stk 5,0Ah Li-ion batterier, lader, sidehåndtak, dybdemåler og stablekoffert HSC III.

### Standard tilbehør (Komplett)

### Spesifikasjoner

Maks kapasitet betong	18 mm	18 mm	26 mm	26 mm
Maks kapasitet stål	13 mm	13 mm	13 mm	13 mm
Maks kapasitet tre	18 mm	18 mm	27 mm	27 mm
Nivåer	2	2	3	3
Hastighet ubelastet	0-1,080 /min.	0-1,080 /min.	0-950 /min.	0-950 /min.
Slagtall ubelastet	0-5,500 /min.	0-5,500 /min.	0-4,300 /min.	0-4,300 /min.
Vibrasjonsnivå	10,4 m/s <sup>2</sup>	9,9 m/s <sup>2</sup>	13,9 m/s <sup>2</sup>	13,8 m/s <sup>2</sup>
Slagenergi	1,3 J	1,3 J	3,2 J	3,2 J
Dimensjon (L x B x H)	235 x 84 x 271 mm	249 x 79 x 202 mm	347 x 83 x 270 mm	334 x 91 x 232 mm
Vekt uten batteri	1,6 kg	1,8 kg	2,8 kg	3,1 kg
Vekt med batteri	2,1 kg	2,3 kg	3,5 kg	3,7 kg

**MV** Compatible  
**BRUSHLESS**  
**RFC**

**Komplett-pris**  
**7 090,-**

5 672,- eks. mva  
V. 68010151 | N. 56616537

Finnes også som  
**DH18DPB Tool only**  
V. 68010150 | N. 56616522

**MV** Compatible  
**BRUSHLESS**  
**RFC LVH**

**Komplett-pris**  
**7 090,-**

5 672,- eks. mva  
V. 68010141 | N. 56598534

Finnes også som  
**DH18DPA Tool only**  
V. 68010140 | N. 56598526

**MV** Compatible  
**BRUSHLESS**  
**RFC**

**Komplett-pris**  
**9 090,-**

7 272,- eks. mva  
V. 68010144 | N. 56617400

Finnes også som  
**DH18DPC Tool only**  
V. 68010143 | N. 56617396

**MV** Compatible  
**BRUSHLESS**  
**RFC LVH**

**Komplett-pris**  
**7 690,-**

6 152,- eks. mva  
V. 68010158 | N. 60058372

Finnes også som  
**DH1826DA Tool only**  
V. 68010159 | N. 60058373

Enhver krevende jobb krever oppmerksomhet. Vi utvikler stadig produktene våre for bedre brukervennlighet, med lavere støy- og vibrasjonsnivåer og ergonomisk design for å eliminere risiko og forbedre ytelsen. Derfor er våre bor/kombihammere kraftige og utstyrt med smart og avansert teknologi som gir deg kraft, kontroll, komfort og sikkerhet.

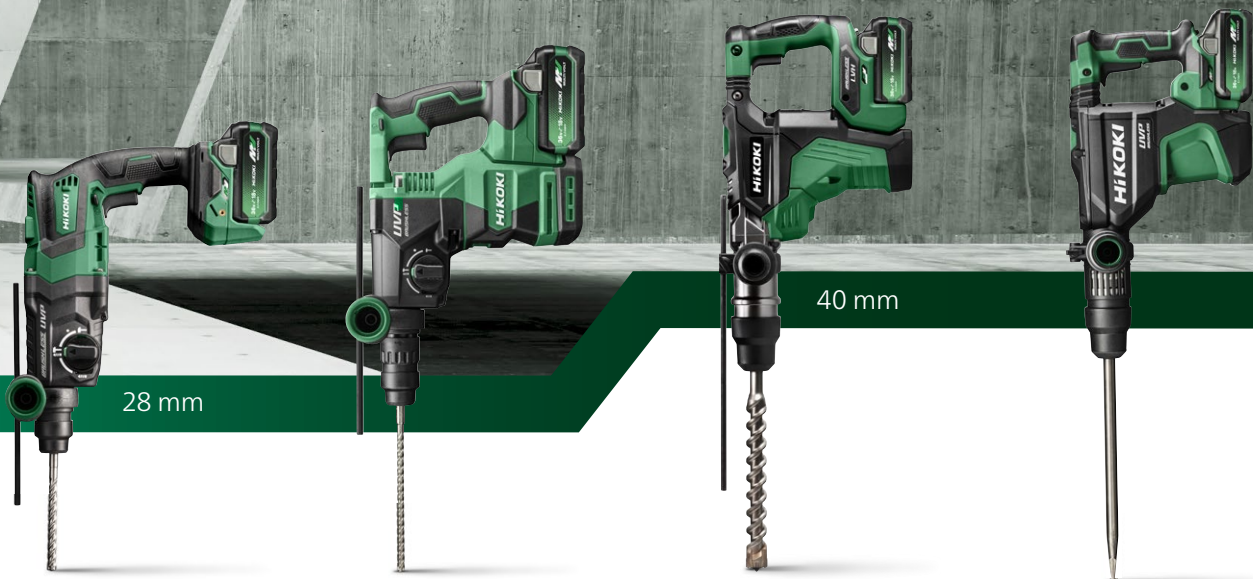

### Kombihammer DH36DPE

36V - 3,2 J - SDS-plus

**Komplett:** Leveres med 2 stk 2,5Ah MULTI VOLT batterier, hurtiglader, sidehåndtak, dybdemåler og stablekoffert HSC III.

28 mm  
13 mm  
32 mm  
3  
0-950 /min.  
0-4,300 /min.  
12,2 m/s<sup>2</sup>  
3,2 J  
347 x 83 x 270 mm  
2,9 kg  
3,9 kg

**Compatible**  
**BRUSHLESS**  
**RFC UVP**

**Komplett-pris**  
**9 790,-**

7 832,- eks. mva  
V. 68010147 | N. 56618058

Finnes også som  
**DH36DPE Tool only**  
V. 68010146 | N. 56618043

### Kombihammer DH3628DA

36V - 3,2 J - SDS-plus

**Komplett:** Leveres med 2 stk 2,5Ah MULTI VOLT batterier, hurtiglader, sidehåndtak, dybdemåler og stablekoffert HSC III.

28 mm  
13 mm  
32 mm  
3  
0-950 /min.  
0-4,300 /min.  
12,1 m/s<sup>2</sup>  
3,2 J  
373 x 91 x 238 mm  
3,2 kg  
3,6 kg

**Compatible**  
**BRUSHLESS**  
**RFC UVP**  
**LEVEL**

**Komplett-pris**  
**8 890,-**

7 112,- eks. mva  
V. 68010155 | N. 60048140

Finnes også som  
**DH3628DA Tool only**  
V. 68010156 | N. 60090898

### Kombihammer DH36DMA

36V - 7,1 J - SDS-Max

**Komplett:** Leveres med 2 stk 4,0Ah MULTI VOLT batterier, hurtiglader, sidehåndtak, dybdemåler og maskinkoffert

40 mm  
160 mm  
32 mm  
3  
260 -590 /min.  
1,420 - 2,860 /min.  
11,8 m/s<sup>2</sup>  
7,1 J  
487 x 104 x 259 mm  
6,9 kg  
7,9 kg

**Compatible**  
**BRUSHLESS**  
**RFC LVH**

**Komplett-pris**  
**14 890,-**

11 912,- eks. mva  
V. 68010105 | N. 54337920

Finnes også som  
**DH36DMA Tool only**  
V. 68010110 | N. 54511357

### Kombihammer DH3640DA

36V - 9,2 J - SDS-Max

**Komplett:** Leveres med 2 stk 4,0Ah MULTI VOLT batterier, hurtiglader, sidehåndtak og maskinkoffert.

40 mm  
160 mm  
32 mm  
3  
250 -500 /min.  
1,400 - 2,800 /min.  
10,3 m/s<sup>2</sup>  
9,2 J  
499 x 107 x 262 mm  
6,4 kg  
7,4 kg

**Compatible**  
**BRUSHLESS**  
**RFC UVP**

**Komplett-pris**  
**13 390,-**

10 712,- eks. mva  
V. 68010160 | N. 60058377

Finnes også som  
**DH3640DA Tool only**  
V. 68010161 | N. 60058378

## Kombihammer DH40MEY2

230V - 6,8 kg - 9.2 J - 40 mm - SDS-Max

To innstillinger: Boring med slag og meisling med 12 valgbare meiselnivåer. | UVP: HiKOKI's avanserte antivibrasjonsteknologi som gir optimal komfort og grep | RFC: stopper motoren når kronen overbelastes for å minske vridningen av hovedenheten | Konstant hastighetskontroll gir ekstra kraft så motoren kan holde hastigheten under belastning. Variabel hastighetsregulering | Låsbar bryter | Ergonomisk mykt grep.

Leveres med støttehåndtak, borhammerfett og maskinkoffert.

**BRUSHLESS**  
**RFC**  
**UVP**



230V

**10 290.-**

8 232,- eks. mva

V. 68101328 | N. 60058392

## Kombihammer DH52MEY

230V - 11,5 kg - 18,8 J - 52 mm - 9,8 m/s<sup>2</sup> - SDS-Max

Kraftig med høy avvirkning og rask borehastighet | Avansert antivibrasjonsteknologi (UVP – User Vibration Protection) | Børsteløs motor som gir lengre levetid og minimalt vedlikehold | Lave lyd- og vibrasjonsverdier | Stort vibrasjonsdempende D-håndtak | Enkelt «One Click» verktøybytte.

Leveres med dybdemåler, støttehåndtak, borhammerfett og maskinkoffert.

**BRUSHLESS**  
**RFC**  
**UVP**



230V

**13 590.-**

10 872,- eks. mva

V. 68101318 | N. 53673461

## Meiselhammer H60MEY

230V - 7,0 kg - 1,150 W - 10,1 J - 8,0 m/s<sup>2</sup> - SDS-Max

Meget høy avvirkning | Avansert antivibrasjonsteknologi (UVP – User Vibration Protection) | Stort vibrasjonsdempende D-håndtak med stor låsbar bryter for bedre ergonomi.

Leveres med meisel, støttehåndtak og maskinkoffert.

**BRUSHLESS**  
**FHB**  
**UVP**



230V

**14 290.-**

11 432,- eks. mva

V. 68101411 | N. 53673495



Bore og bygge i betong

230V

### Meiselhammer H45MEY

230V - 7,0 kg - 1,150 W - 10,1 J - 8,0 m/s<sup>2</sup> - SDS-Max  
Meget høy avvirkning | UVP – vibrasjonsbeskyttelse | Stort vibrasjonsdempende D-håndtak med stor låsbar bryter for bedre ergonomi | Laveste lyd- og vibrasjonsverdier i sin klasse!

Leveres med spissmeisel, støtthåndtak og maskinkoffert.

Kropp i presstøpt aluminium

Optimal arbeidskomfort og grep

**BRUSHLESS  
UVP FHB**

**11 890,-**

9 512,- eks. mva  
V. 68101410 | N. 53673480

## HiKOKI's Hammerbor

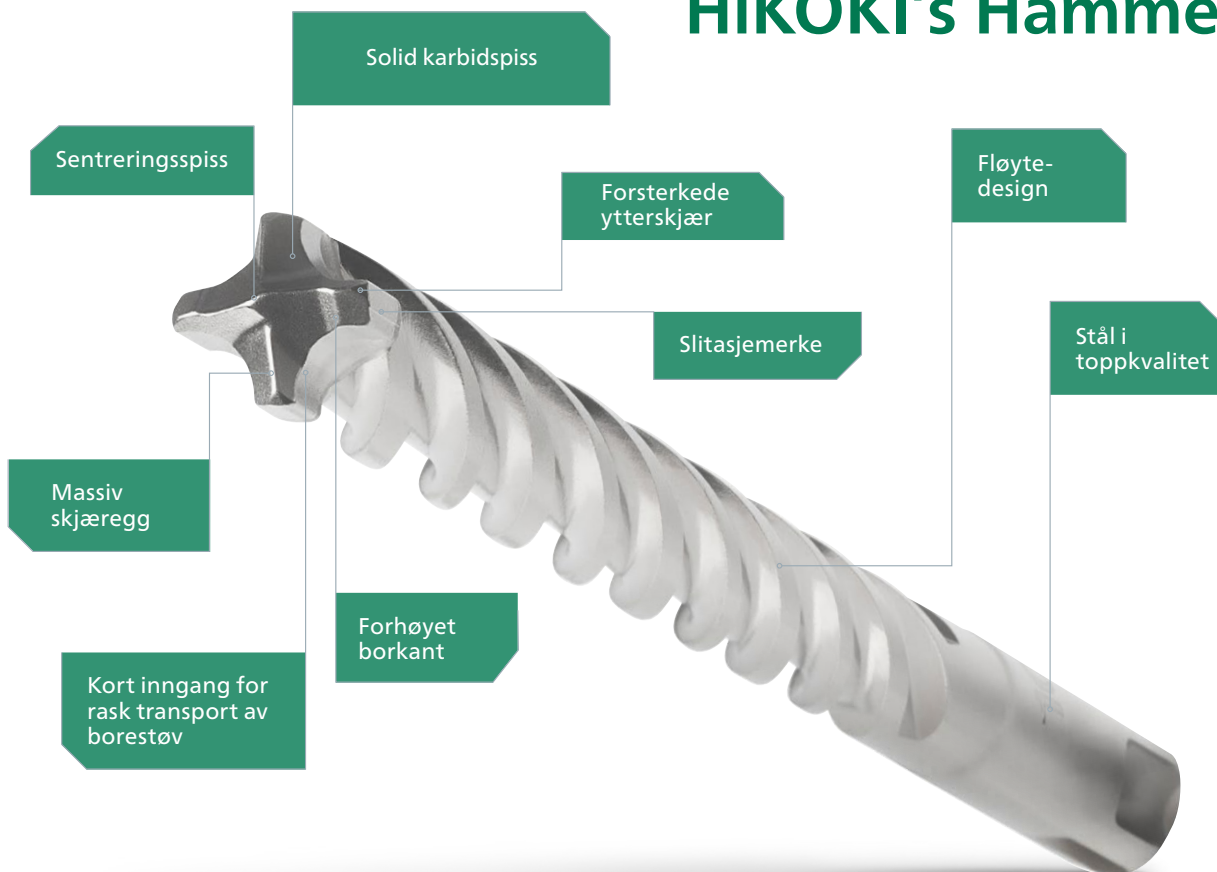

## Installasjon og renovering

18V

### Eksentersliper SV1813DA

18V - Ø125 mm - 11,000 rpm

Leveres med støvpose, utsugsadapter, 2 stk sandpapir K120 og stablekoffert.

11,000 RPM

Effektiv støvopsamling

Lett å justere hastigheten

Lave vibrasjoner og lav vekt

**AV** Compatible  
**BRUSHLESS**

#### Tool Only

Uten batteri og lader

**2 490,-**

1 992,- eks. mva

V. 68016601 | N. 60008497

Finnes også som  
Komplett m/batteri og lader  
V. 68016600 | N. 60008496

### Båndsliper SB3608DA

36V - 76 x 533 mm

Kraftfull og effektiv med ytelse som en båndsliper med ledning. Variabel hastighet for rett båndhastighet ved ethvert bruk. Lengste driftstid i sin klasse - ubegrenset driftstid med HiKOKI AC/DC-adapter ET36A | Effektiv sliping selv i hjørner takket være justerbart slipebånd | Verktøyfritt og enkelt bytte og justering av bånd | Praktisk låseknapp for kontinuerlig arbeid.

Leveres med slipebånd, støvpose, støttehåndtak og stablekoffert HSC III.

Kraftig og effektiv, med ytelse som en maskin med ledning

Lengste driftstid i sin klasse

**AV** Compatible  
**BRUSHLESS**

#### Tool Only

Uten batteri og lader

**3 490,-**

2 792,- eks. mva

V. 68010808 | N. 60058379

Finnes også som  
Komplett m/batteri og lader  
V. 68010809 | N. 60058380

## Rettsliper GP18DA/GP18DB

18V - Spennchuck 6 mm

Kraftfull børsteløs motor

Optimaliserte sikkerhetsfunksjoner

Variabel hastighet

**Compatible**  
**BRUSHLESS**

GP18DA

**Tool Only**

Uten batteri og lader

**3 490,-**

2 792,- eks. mva

V. 68016500 | N. 57470053

GP18DB

Med dødmannsgrep

**Tool Only**

Uten batteri og lader

**3 590,-**

2 872,- eks. mva

V. 68016502 | N. 57470166

Filsett 6 mm,  
5 stk

V. 66780788

N. 50478165

Filsett 6 mm,  
10 stk

V. 66780789

N. 60031942

18V



Finnes også som  
**GP18DA**

Komplett med  
batteri og lader

V. 68016501 | N. 57470155

Finnes også som  
**GP18DB**

Komplett med  
batteri og lader

V. 68016503 | N. 57470174

## Betongkutter CM5MA

230V - 125 mm - 1,900 W

Leveres med 2 diamantkutteskiver, meisel, nøkkel, distansebrikker og maskinkoffert.

Kuttedybde opptil 40 mm

Perfekt håndtering for  
arbeid i alle retninger

1,900 W motor gir rask  
skjærekapasitet



230V

**8 590,-**

6 872,- eks. mva

V. 68100203 | N. 57472433



Diamantblad, dobbel  
Ø 125x20 mm

V. 4100298

N. 60000336



Diamantblad, trippel  
Ø 125x30 mm

V. 4100299

N. 60000335

## Betongsliper GM13Y

230V - 125 mm - 1,900 W

Leveres med bøylehåndtak, hakenøkkel, slipekopp og maskinkoffert.

Justerbar hastighet i 6 steg

Kraftfull motor på 1,900 W for  
rask og effektiv sliping

Fjærmontert børstesystem  
garanterer utmerket støvutsug



230V

**7 390,-**

5 912,- eks. mva

V. 68100308 | N. 57472497



Diamantslipekopp  
abrasive Ø125 mm

V. 4100292

N. 60000341



PCD slipekopp  
Ø125 mm

V. 4100293

N. 60000339



Diamantslipekopp  
betong Ø125 mm

V. 4100291

N. 60000342

## Installasjon og renovering

### Overfres M3612DA

36V - 6, 8 og 12 mm fresebits - 3,8 kg

Kraftfull og effektiv børsteløs motor for høy holdbarhet og overlegen hastighet | Med 6, 8 og 12 mm spennhylser for bruk av alle vanlige freser. Ergonomisk håndtakskonstruksjon for nøyaktig balanse og styring | Funksjonelt 2-stegs relé muliggjør midlertidig låsing ved dybdejustering | Variabel hastighet for arbeid i ulike materialer.

Leveres med parallellanlegg med finjustering, fresemal, spennhylse 12, 8 og 6 mm, støvavsugsadapter og stablekoffert HSC IV.

**Kraftig børsteløs motor**

**Med 6, 8 og 12 mm spennhylser**

**Compatible  
BRUSHLESS**

### Tool Only

Uten batteri og lader

# 5 490,-

4 392,- eks. mva

V. 68011703 | N. 56577004



**36V**

**Fresestålsett  
8 mm, 12 stk**  
V. 60500507  
N. 56327494

**Fresestålsett  
6 mm, 12 stk**  
V. 66711016  
N. 56874315

Finnes også som  
Komplett m/batteri og lader  
V. 68011707 | N. 57229514

### Overfres M1808DA

18V - 6 og 8 mm fresebits - 1,7 kg

Meget høy fresekapasitet | Strømbryter plassert for enkel tilgang og brukerkomfort | 6 og 8 mm fresebits for varierende bruksområder | Børsteløs motor gir holdbarhet og kraftfull arbeidsprosess | Enkel og hurtig dybdejustering. Variabel hastighet muliggjør justering til ulike materialer. Støvutsugsadapter gir renere og sponfri jobb.

Leveres med parallellanlegg, rulleføring med finjustering, fresemal, freseadapter, spennhylse 8 og 6 mm, støvavsugsadapter og stablekoffert HSC III.

**Høy freseytelse**

**Ergonomisk og lett**

**6 og 8 mm fresebits for varierende bruksområder**

**Compatible  
BRUSHLESS**

### Tool Only

Uten batteri og lader

# 3 490,-

2 792,- eks. mva

V. 68011705 | N. 57229495



**18V**



Finnes også som  
Komplett m/batteri og lader  
V. 68011706 | N. 57229506

**NYHET**

# Ekstrem kraftig og nøyaktig.

**Hurtigstoppbrems**
**Kompatibel med styreskinne**
**66 mm kuttedybde,  
61 mm med styreskinne**

## Dykksag C3606DPA

**36V - 165 mm**

Ekstremt kraftig med den største maksimale kuttedybden i sin klasse | Kompatibel med styreskinner fra HiKOKI og andre merker. Variabel hastighet | Hurtigstoppbrems. Underskjæringsfunksjon (-1°/46°) muliggjør nøyaktig tilpasning av trearbeid | Dobbel dybdejusteringsindikator.

Leveres med sagblad, støvpose, støvavsug og stablekoffert IV.

### Tool Only

Uten batteri og lader

# 6 590.-

5 272,- eks. mva

V. 68010934 | N. 60058383

**36V**
**Compatible  
BRUSHLESS**

**Tilbehør:**
**Støvpose** V. 380150 | N. 60631931

**Parallellanlegg** V. 4100082 | N.60631935

**Finnes også som**
**Komplett m/batteri og lader**

V. 68010933 | N. 60058381

**NYHET**

**Mye kraft  
med presise  
kutt.**

Innovativ "Deep Cut"-Teknologi

Kompatibel med styreskinner

Motorbrems og tilbakeslagsfunksjon

### Sirkelsag C3606DUM

**C3606DUM:** 36V - Ø165 mm - 66 mm

**C1806DUM:** 18V - Ø165 mm - 66 mm

Utstyrt med innovativ "Deep Cut"-Teknologi for 61 mm kuttedybde med styreskinne og 66 mm uten styreskinne | Kompatibel med styreskinner fra HiKOKI og andre merker | Optimal visning av sagbladet fra begge sider | Motorbrems og tilbakeslagsfunksjon | Veldig kompakt og lett | Børsteløs motor som gir lengre driftstid per ladning, lengre levetid og minimalt med vedlikehold for motoren.

C3606DUM og C1806DUM leveres med sagblad, guide, nøkkel og stablekoffert IV.

C3606DUM

**Tool Only**

Uten batteri og lader

**4 590.-**

3 672,- eks. mva

V. 68010941 | N. 60152690

C1806DUM

**Tool Only**

Uten batteri og lader

**3 890.-**

3 112,- eks. mva

V. 68010939 | N. 60154201



**NYHET**

## Tilbehør til styreskinner.

Våre sirkelsager - C3606DPA, C3606DUM, C1806DUM, C3607DB\* (med adapter), C6BUM og C7BUM - er skreddersydd for å passe perfekt med styreskinner, og sikrer jevne og presise kutt hver gang.

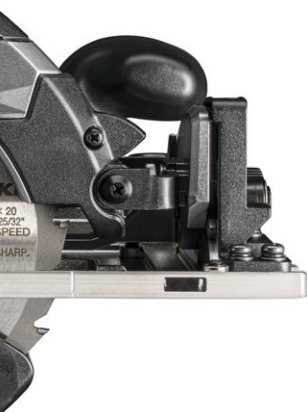
**36V** ⚡ **18V**
**MC Compatible**  
**BRUSHLESS**

Finnes også som  
**C3606DUM**  
 Komplette m/batteri og lader  
 V. 68010942 | N. 60152691

**C1806DUM**  
 Komplette m/batteri og lader  
 V. 68010940 | N. 60153394



Styreskinne GR1600 V. 4100072 | N. 60154230



Styreskinne GR800 V. 4100071 | N. 60154211

 Oppbevaringspose GR1600  
 V. 379259 | N. 60159606

 Flisbeskyttelse  
 1,7 m  
 V. 4100077  
 N. 60159608

 Glidelist  
 1,7 m  
 V. 4100078  
 N. 60159737

 Anti glidelist,  
 1,7 m  
 V. 4100079  
 N. 60159833

 Skruetvinge  
 V. 66711237 | N. 49101882

 Hurtigtvinge  
 V. 66711238 | N. 56107482

 Vinkelanlegg for styreskinne  
 V. 379264 | N. 60159826

 Koblingsstykke / Adapter  
 V. 4100080 | N. 60159864

NYHET

**Sirkelsag C3607DB**

36V - Ø190 mm - 64.5 mm kuttedybde

"Torque Boost" motorteknologi: Auto Switch som gir rask kapping (6000 rpm) og høyt dreiemoment (4500 rpm) som gir høyt dreiemoment | Styreskinneadapter inkludert som er kompatibel med flere andre merker | Robust opphengskrok for praktisk oppbevaring på arbeidsplassen | Utstyrt med overbelastningsbeskyttelse, mykstart og motorbrems for økt sikkerhet | Kraftig med robust design.

Tilgjengelig kun som Tool Only - uten batteri og lader, men med sagblad 190 mm 24T, styreskinneadapter, avsugsadapter, nøkkel og stablekoffert HSC IV.

Maks 64,5 mm kuttedybde

Adapter til styreskinne inngår

"Torque Boost"-motorteknologi

**Tool Only**

Uten batteri og lader

**4 890.-**

3 912,- eks. mva

V. 68010943 | N. 60145816



36V

Compatible  
**TORQUE  
Boost**  
BRUSHLESS

NYHET

**Sirkelsag C1805DA**

18 V - Ø125 mm - 47 mm kuttedybde

Utstyrt med innovativ "Deep Cut"-Teknologi for større kuttedybde med standard sagblad | Spindellås for enkelt bladbytte | Utstyrt med lett tilgjengelig låseknapp, overbelastningsbeskyttelse, mykstart og motorbrems for økt sikkerhet | Veldig kompakt og lett | Børsteløs motor som gir lengre driftstid per ladning, lengre levetid og minimalt med vedlikehold for motoren.

Leveres med sagblad (tre), guide, avsugsadapter, nøkkel og stablekoffert HSC IV.

Meget kompakt og lett

"Deep Cut"-Teknologi

Kuttekapasitet 47 mm

**Tool Only**

Uten batteri og lader

**2 890.-**

2 312,- eks. mva

V. 68010944 | N. 60163124



18V

Compatible  
**BRUSHLESS**

Finnes også som  
Komplett m/batteri og lader  
V. 68010945 | N. 60163937



Saging

## Båndsag CB3612DA

36V - 127x120 mm

Stor kapasitet 127 x 120 mm | Variabel hastighet. Auto-Modus for automatisk styring av hastighet avhengig av belastning | Verktøyfritt bytte av sagblad. Stor krok for smidig oppbevaring og opphenging.

Tilgjengelig kun som Tool Only - uten batteri og lader, men med nøkkel og båndsaagblad.

Stor kapasitet 127 x 120 mm

Høyeste kappehastighet i sin klasse

Variabel hastighet

Compatible  
**BRUSHLESS**

Tool Only

Uten batteri og lader

# 6 690.-

5 352,- eks. mva

V. 68011051 | N. 60048122

Båndsagblad  
1,140 x 12.5 mm  
18TPI (3 stk)  
V. 376364  
N. 60154204



## Sirkelsag metall CD3605DBw

36V - Ø150 mm - 58 mm kuttedybde

Markedets kraftigste og hurtigste sirkelsag for metall. 58 mm kuttedybde for en mengde ulike materialer, som sandwichpaneler, installasjonsskiner, rør m.m. | Rette og nøyaktige kutt med rene kanter | Hurtigstoppende elektrisk motorbrems for høy brukersikkerhet | Utrustet med en lettømt sponoppsamler for en ren og sikker arbeidsplass.

Tilgjengelig kun som Tool Only - uten batteri og lader, men med stablekoffert HSC IV.

Markedets kraftigste sirkelsag for metall

Enestående kuttedybde 58 mm

Nøyaktige og rette kutt

Compatible  
**BRUSHLESS**

Tool Only

Uten batteri og lader

# 4 390.-

3 512,- eks. mva

V. 68010932 | N. 60048134



Sagblad for metall  
150x1.6x20 T34  
V. 66379236  
N. 60090143



36V

# Nøyaktige kutt i alle treslag.

50-60 mm

Maks. kuttedybde

40-50 mm

NYHET



## Sirkelsag C1805DA

**Komplett:** Leveres med 2 stk 5Ah batterier, batterilader, sagblad (tre), guide, utsugsadapter, nøkkel og stablekoffert HSC IV.

## Sirkelsag C3605DA

**Komplett:** Leveres med 2 stk 2,5Ah MULTI VOLT batterier, hurtiglader, sidehåndtak, dybde-måler og stablekoffert HSC III.

## Sirkelsag C1806DA

**Komplett:** Leveres med 2 stk 5,0Ah Li-ion batterier, lader, sirkelsagblad, parallellanlegg, nøkkel, utsugsadapter og stablekoffert HSC IV.

### Standard tilbehør

### Spesifikasjoner

Volt	18V	36V	18V
Motor	Børsteløs	Børsteløs	-
Hastighet ubelastet	6,000 rpm	5,000 rpm	3,800 rpm
Bladdiameter	125 mm	125 mm	165 mm
Hulldiameter	20 mm	20 mm	20 mm
Maks. gjæringsvinkel	- /45°	- /45°	- /45°
Kuttedybde 90°	47 mm	47 mm	57 mm
Kuttedybde 45°	30 mm	30 mm	38 mm
Kompatibel med styreskinne	-	-	-
"Deep Cut"-Teknologi	Ja	Ja	-
Mykstart	Ja	Ja	-
Kickback-funksjon	Ja	Ja	-
Brems	Ja	Ja	Ja
Spindellås	Ja	Ja	Ja
Sagbladside	Høyre	Høyre	Høyre
Dimensjon (L x B x H)	277 x 176 x 240 mm	277 x 176 x 236 mm	291 x 212 x 267 mm
Vekt med batteri	2,7 kg	3,0 kg	4,0 kg

**MV** Compatible  
**BRUSHLESS**

**Komplett-pris**  
**6 290,-**

5 032,- eks. mva  
V. 68010945 | N. 60163937

Finnes også som  
**C1805DA Tool only**  
V. 68010944 | N. 60163124

**MV** Compatible  
**BRUSHLESS**

**Komplett-pris**  
**8 790,-**

7 032,- eks. mva  
V. 68010929 | N. 57321263

Finnes også som  
**C3605DA Tool only**  
V. 68010928 | N. 57321263

**MV** Compatible

**Komplett-pris**  
**5 390,-**

4 312,- eks. mva  
V. 68010931 | N. 57935424

Finnes også som  
**C1806DA Tool only**  
V. 68010930 | N. 57935413

60-66 mm



NYHET



NYHET



NYHET



### Sirkelsag C1806DB

**Komplett:** Leveres med 2 stk 5,0Ah Li-ion batterier, sirkelsagblad, nøkkel, parallellanlegg, lader og stablekoffert HSC IV.

18V
Børsteløs
4,500 rpm
165 mm
20 mm
- /45°
66 mm
45 mm
-
Ja
Ja
Ja
Ja
Ja
Ja
Høyre
285 x 188 x 263 mm
3,3 kg

**Compatible  
BRUSHLESS**

**Komplett-pris  
6 490,-**

5 192,- eks. mva  
V. 68010935 | N. 60133653

Finnes også som  
**C1806DB Tool only**  
V. 68010936 | N. 60134028

### Sirkelsag C1806DUM

**Komplett:** Leveres med 2 stk 5Ah Li-ion batterier, hurtiglader, sagblad, guide, nøkkel og stablekoffert HSC IV.

18V
Børsteløs
4,500 rpm
165 mm
20 mm
- /45°
66 mm
43 mm
Ja
Ja
Ja
Ja
Ja
Ja
Høyre
314 x 198 x 263 mm
3,9 kg

**Compatible  
BRUSHLESS**

**Komplett-pris  
6 890,-**

5 512,- eks. mva  
V. 68010940 | N. 60153394

Finnes også som  
**C1806DUM Tool only**  
V. 68010939 | N. 60154201

### Sirkelsag C3606DB

**Komplett:** Leveres med 2 stk 2,5Ah MULTI VOLT batterier, hurtiglader og stablekoffert HSC IV.

36V
Børsteløs
5,600 rpm
165 mm
20 mm
- /45°
66 mm
45 mm
-
Ja
Ja
Ja
Ja
Ja
Ja
Høyre
285 x 188 x 265 mm
3,4 kg

**Compatible  
BRUSHLESS**

**Komplett-pris  
8 190,-**

6 552,- eks. mva  
V. 68010937 | N. 60070071

Finnes også som  
**C3606DB Tool only**  
V. 68010938 | N. 60070072

### Sirkelsag C3606DUM

**Komplett:** Leveres med 2 stk 2,5Ah MULTI VOLT batterier, hurtiglader, sagblad, guide, nøkkel og stablekoffert IV.

36V
Børsteløs
5,600 rpm
165 mm
20 mm
- /45°
66 mm
43 mm
Ja
Ja
Ja
Ja
Ja
Ja
Høyre
314 x 198 x 263 mm
4,1 kg

**Compatible  
BRUSHLESS**

**Komplett-pris  
8 290,-**

6 632,- eks. mva  
V. 68010942 | N. 60152691

Finnes også som  
**C3606DUM Tool only**  
V. 68010941 | N. 60152690

### Sirkelsag C3607DB

**Tilgjengelig kun som Tool Only** - uten batteri og lader, men med sagblad, styreskinneadapter, utsugsadapter, nøkkel og stablekoffert IV.

36V
Børsteløs
6,000 rpm
190 mm
30 mm
- /45°
64.5 mm
49 mm
Ja*
-
Ja
Ja
Ja
Ja
Høyre
313 x 221 x 280 mm
4,3 kg

**Compatible**

**Tool Only-pris  
4 890,-**

3 912,- eks. mva  
V. 68010943 | N. 60145816

**TORQUE  
BOOST  
BRUSHLESS**

\*Inklusiv adapter.

Saging

**NYHET**

# Perfekt høyde, nøyaktige kutt.

Kompakt skyvesystem

Torque Boost-teknologi

Ny "skyggelinjeteknologi"



## Kapp-/gjærsag C3612DRA

36V - Ø305 mm - Kuttedybde (90°): 107x312 mm

Ny "skyggelinjeteknologi" som markerer snittlinjen perfekt | Hurtigfeste i forkant for enkelt å låse sagen i gjæringsposisjon og i bakkant for fasstilling | Kompakt skyvesystem med doble føringer | Bordet kan forlenges til høyre og venstre | Kompakt med høy kutteytelse takket være økt dreiemoment | Torque Boost-teknologi.

Tilgjengelig kun som Tool Only - uten batteri og lader, men med 305 mm TCT-blad (tre), støvpose, nøkkel og materialklemme.

### Tool Only

Uten batteri og lader

# 13 590.-

10 872,- eks. mva

V. 68000646 | N. 60163118



NYHET

**Kapp-/gjærsag C12RSH3**

1,520 W - Ø305 mm - Kuttedybde (90°): 107×312 mm

Ny "skyggelinjeteknologi" som markerer snittlinjen perfekt | Hurtigfeste i forkant for enkelt å låse sagen i gjæringsposisjon og i bakkant for fasstilling | Bordet kan forlenges til høyre og venstre | Enkle stopp for raske og presise gjæringsjusteringer.

Leveres med 305 mm TCT-blad (tre), støvpose, nøkkel og materialklemme.

Ny "skyggelinjeteknologi"

Praktisk skråjustering

Kompakt skyvesystem

**10 190.-**

8 152,- eks. mva

V. 68100916 | N. 60159604

**Bordsag C3610DRJ****36V**

36V - Ø254 mm - 79 mm kuttedybde ved 90°

Tilgjengelig kun som Tool Only - uten batteri og lader, men med gjæringsrelé, bladdeksel, parallellanlegg, uttrekkbar materialstøtte, bøyenøkler, umbraconøkler og sagblad.

**Tool Only**

Uten batteri og lader

**10 290.-**

8 232,- eks. mva

V. 68011600 | N. 56160186

**MC** Compatible  
**BRUSHLESS**

Suppler med  
**C3610DRJ Sagbord**  
V. 66376510 | N. 57022522

**Bordsag C10RJ****230V**

230V - Ø255 mm - 79 mm kuttedybde ved 90°

Leveres med gjæringsrelé, bladdeksel, parallellanlegg, uttrekkbar materialstøtte, 2 stk bøyenøkler, umbraconøkler og sammenleggbart sagbord med hjul.

**8 590.-**

6 872,- eks. mva

V. 68101200 | N. 56160194

**BRUSHLESS**

## Saging

### Bajonettsag CR36DA

36V - 32 mm slaglengde

Jobber raskere enn noen andre i markedet takket være pendelfunksjon, kraftig børsteløs motor og høy kuttehastighet.

Pendelfunksjon for ekstra raske kutt

4 justerbare hastigheter

#### Tool Only

Uten batteri og lader

# 5 190.-

4 152,- eks. mva

V. 68011017 | N. 55022732

Compatible  
**BRUSHLESS**  
**UVP**



Bajonettsagbladsett  
12 stk.  
V. 66752049  
N. 31232010

Finnes også som  
Komplett m/batteri og lader  
V. 68011018 | N. 55022743

36V



### Bajonettsag CR18DMA

18V - 29 mm slaglengde

Leveres med bajonettsagblad (buert) og stablekoffert HSC IV.

Ultrakompakt med lav vekt

Laveste vibrasjon i sin klasse

4 justerbare hastighetsnivåer

#### Tool Only

Uten batteri og lader

# 3 790.-

3 032,- eks. mva

V. 68011027 | N. 60070068

Compatible  
**BRUSHLESS**  
**UVP**

Finnes også som  
Komplett m/batteri og lader  
V. 68011028 | N. 60070070

18V



### Bajonettsag CR18DBL

18V - 32 mm slaglengde

18V

Variabel hastighetskontroll



Compatible  
**BRUSHLESS**  
**LVH**

#### Tool Only

Uten batteri og lader

# 3 490.-

2 792,- eks. mva

V. 68011016 | N. 53673003

Finnes  
også som  
Komplett  
m/batteri  
og lader  
V. 68011015  
N. 53672992

### Bajonettsag CR18DB

18V - 29 mm slaglengde

18V

Leveres med bajonettsagblad og nøkkel.

Pendelfunksjon for raske kutt



Compatible

#### Tool Only

Uten batteri og lader

# 2 590.-

2 072,- eks. mva

V. 68011025 | N. 60019695

Finnes  
også som  
Komplett  
m/batteri  
og lader  
V. 68011024  
N. 60019694

### Bajonettsag CR18DA

18V - 13 mm slaglengde

18V

Leveres med stablekoffert HSC II.

Lett og fleksibel



Compatible

#### Tool Only

Uten batteri og lader

# 2 190.-

1 752,- eks. mva

V. 68011023 | N. 57151814

Finnes  
også som  
Komplett  
m/batteri  
og lader  
V. 68011022  
N. 56575873

**NYHET**

**18V**

OIS12 verktøyfeste  
(Starlock-kompatibel)

Lavt støy- og vibrasjonsnivå

3,6° pendelvinkel

**MV** Compatible  
**BRUSHLESS**

**Tool Only**

Uten batteri og lader

**2 790,-**

2 232,- eks. mva

V. 68014006 | N. 60152611



Multisagbladsett  
6 stk.

V. 66782794

N. 56883865

## Multimaskin CV18DA

18V - OIS

Oppdatert låsemekanisme for raskt og verktøyfritt bytte av tilbehør | Lavt vibrasjons- og støynivå for høy brukervennlighet | Variabel hastighetskontroll for riktig hastighet for alle bruksområder. Ergonomisk sklisikkert og smalt grep.

Leveres i stablekoffert II med multiverktøyblad, slipeplate, 10 sandpapir (K80, K120) og støvavsugsadapter i tilbehørsboks.

Finnes også som

Komplett m/batteri og lader

V. 68014008 | N. 60153390

## Stikksag CJ18DB

18V - 135 mm

**18V**

Integrert LED-lys for fri sikt til markeringen og arbeidsflaten. Variabel hastighet | Pendelinnstilling i 4 trinn for raske kutt i forskjellige materialer | Motorbrems for tryggere bruk.

Leveres med stikksagblad, splintbeskyttelse, sikkerhetsbeskyttelse, nøkkel, avsugsadapter og stablekoffert HSCII.



Stikksagbladsett  
10 stk.

V. 6750049

N. 28811123

**Tool Only**

Uten batteri og lader

**2 590,-**

2 072,- eks. mva

V. 68011122 | N. 60070065

**MV** Compatible

Finnes også som

Komplett m/batteri og lader

V. 68011121 | N. 60070064

## Stikksag CJ36DB

36V - 160 mm

**36V**

Sterk motor og høy sagekapasitet | Fjærbelastede brytere på begge sider | Enkelt, raskt og verktøyfritt bladskifte (universalfeste) | Variabel hastighet og "Auto-Modus" for kontrollert startmodus | Effektiv sponblåser.

Leveres med stikksagblad, splintbeskyttelse, sikkerhetsbeskyttelse, nøkkel, avsugsadapter og stablekoffert HSCII.



**Tool Only**

Uten batteri og lader

**4 690,-**

3 752,- eks. mva

V. 68011115 | N. 55989636

**MV** Compatible  
**BRUSHLESS**

Finnes også som

Komplett m/batteri og lader

V. 68011114 | N. 55989621

## Tilbehør:

### Sagblad Ø216-305 mm

Beskrivelse	T	Dimensjon	Antall	Varenr.	NOBB-nr.
Sagblad	24	216x2,3 mm	1	60355014	42152437
Sagblad	48	216x2,3 mm	1	60355015	42152456
Sagblad	60	216x2,3 mm	1	60355016	42152460
Sagblad/Alu	60	216x2,8 mm	1	60350071	24216418
Sagblad	24	255x30 mm	1	4100023	56655597
Sagblad	48	255x30 mm	1	4100024	56655601
Sagblad	60	255x30 mm	1	4100025	56655620
Sagblad/Alu	80	255x30 mm	1	4100026	56655646
Sagblad	60	305x2,3 mm	1	60355020	42152558
Sagblad	96	305x30 mm	1	60350103	31098783
Sagbladsett	24/48/60	216 mm	3	60350094	27186386
Sagbladsett	24/48/60	254 mm	3	60350095	27186394

### Sagblad Ø125-190 mm

Beskrivelse	T	Dimensjon	Antall	Varenr.	NOBB-nr.
TCT sagblad, tre	24	125x1,2 mm	1	60354999	49053858
TCT sagblad, tre	24	165x1,6 mm	1	60354999	49053858
TCT sagblad, tre	48	165x1,6 mm	1	60355033	51202143
TCT sagblad, tre	24	165x2,0 mm	1	60355003	42151843
TCT sagblad, tre	40	165x2,0 mm	1	60355004	42151934
TCT sagbladsett x 3	14/24/40	165x2,0 mm	1	60350092	27186360
TCT sagblad, tre	24	190 x2,0 mm	1	60355009	42152104
TCT sagblad, tre	40	190 x2,0 mm	1	60355013	42152392

### Sagblad Metall

Beskrivelse	T	Dimensjon	Antall	Varenr.	NOBB-nr.
TCT sagblad, metall	28	125x1,2mm	1	374352	60163932
TCT sagblad, metall	34	150 mm	1	66379236	60090143

### Bajonettsagblad

Beskrivelse	TPI	Dimensjon	Antall	Varenr.	NOBB-nr.
RPD40B bajonettsagblad, universal	6-12	200x19x1.25 mm	5	66752024	28811271
RM35B bajonettsagblad, metall/tre	18	150x19x0.9 mm	5	66752013	28811164
RCM40B bajonettsagblad, metall/tre	14	200x19x0.9 mm	3	66752044	31097504
RD50B bajonettsagblad, universal	6	225x22x1.6 mm	3	66752028	28811313
RM44B bajonettsagblad, metall/tre	8-10	225x22x1.6 mm	3	66752021	28811248
RPD33B bajonettsagblad, metall/tre	8-10	225x22x1.6 mm	3	66752043	31097496
RM42B bajonettsagblad, metall/tre	18	225x19x1.6 mm	5	66752014	28811172
Bajonettsagbladsett, metall/tre			12	66752049	31232010

## Sagblad til Multimaskin

Beskrivelse	Antall	Varenr.	NOBB-nr.
Multiverktøy bladsett, Starlock	3	66782793	56883854
Multiverktøy bladsett, Starlock	6	66782794	56883865

## Fresbits

Beskrivelse	Antall	Varenr.	NOBB-nr.
Fresestålsett 6 mm	12	66711016	56874315
Fresestålsett 8 mm	12	60500507	56327494
Fresestålsett 12 mm	4	66711012	56874326

## Stikksagblad

Beskrivelse	Antall	Varenr.	NOBB-nr.
Stikksagblad tre/med	5	66750019	28810976
Stikksagblad tre/grov	5	66750043	28812816
Stikksagblad tre/fin	5	66750038	28813483
Stikksagblad metall/med	5	66750040	28812824
Stikksagblad sats	10	66750049	28811123





**Vinkelsliper G13VE2**

230V - Ø125 mm - 1,320 W

Sterk og effektiv vinkelsliper med smal grepsomkrets. Tilbakeslagsfunksjon for din sikkerhet | Sprengningsbeskyttelse med avtagbar kuttbeskyttelse, roterbar 360° | Forbedret støvbeskyttelse med ekstra avtagbart støvfilter | Variabel hastighet for ulike bruksområder | Børsteløs motor for høy effekt, mindre slitasje og lang levetid.

Leveres med slipeskive, avvibrert sidehåndtak, deksel med kuttbeskyttelse og hakenøkkel.

**230V****BRUSHLESS****Maks utgangseffekt 1,900 W****Variabel hastighet****Kickback-funksjon****Smal grepsomkrets****3 290.-**

2 632,- eks. mva

V. 68102826 | N. 60050364

**Vinkelsliper G13BYEQ2**

230V - Ø125 mm - 1,320 W

Paddle switch og brems for din sikkerhet | Tilbakeslagsfunksjon | Slank grepsomkrets og lav for enkel håndtering | Beskyttet motor og nettfiler for høy støvmotstand | Sprengningsbeskyttelse med verktøyfri justering og montering, roterbar 360° | Børsteløs motor for høy effekt, mindre slitasje og lang levetid.

Leveres med verktøyfritt skivedeksel, vibrasjonsdempet sidehåndtak og hakenøkkel.

**230V****BRUSHLESS****Med dødmannsgrep****3 390.-**

2 712,- eks. mva

V. 68102827 | N. 60050365

**Tilbehør vinkelsliper.****Støvavsugshette passer til:**

G13SW2, G13VE2, G13BYEQ2, G1813DVE, G1813DVF, G3613DVE, G3613DE, G3613DVF, G13SE3 og G13SB4.



V. 377086 | N. 60160917



V. 377087 | N. 60626650

# Tøffe jobber krever sterke vinkelslipere.

Heavy

Medium

Light



Vinkelsliper  
**G1813DVE**

**Komplett:** Leveres med 2 stk 5,0Ah Li-ion batterier, lader, støttehåndtak og stablekoffert HSC III.



Vinkelsliper  
**G1813DVF**

**Komplett:** Leveres med 2 stk 5,0Ah Li-ion batterier, lader, støttehåndtak og stablekoffert HSC III.



Vinkelsliper  
**G3613DVE**

**Komplett:** Leveres med 2 stk 2,5Ah MULTI VOLT batterier, hurtiglader, støttehåndtak og stablekoffert HSC III.

## Standard tilbehør.

## Spesifikasjoner

Skivediameter	125 mm	125 mm	125 mm
Bryter	Sidebryter	Paddle switch	Sidebryter
Hastighet ubelastet	3,200-8,000 rpm	3,200-8,000 rpm	3,200-10,000 rpm
Spindelgjenge	M14	M14	M14
Variabel hastighet	Ja	Ja	Ja
"Drop shut-off"	Ja	-	Ja
LED-lys	-	-	Ja
Støttehåndtak i 3 posisjoner	Ja	Ja	Ja
Mykstart	Ja	Ja	Ja
Omstartsvern	Ja	Ja	Ja
Kickback	Ja	Ja	Ja
Brems	Ja	Ja	Ja
Auto-Modus	Ja	Ja	Ja
"Continue to run"	Ja	Ja	Ja
Vibrasjonsdempet støttehånd	Ja	Ja	Ja
Spindellås	Ja	Ja	Ja
Verktøyfritt skivedeksel	Ja	Ja	Ja
Lengde	389 mm	389 mm	389 mm
Grepssomkrets	144 mm	155 mm	144 mm
Vekt med batteri	3,0 kg	3,0 kg	3,1 kg



**Hurtigbrikke M14 for vinkelsliper**  
V. 66711273  
N. 60009492

EQUIVALENT  
**900 W**

**Compatible BRUSHLESS**

**Komplett-pris 5 890,-**

4 712,- eks. mva  
V. 68016040 | N. 60048147

Finnes også som  
**G1813DVE Tool only**  
V. 68016039 | N. 60048149

EQUIVALENT  
**900 W**

**Compatible BRUSHLESS**

**Komplett-pris 5 890,-**

4 712,- eks. mva  
V. 68016042 | N. 60048151

Finnes også som  
**G1813DVF Tool only**  
V. 68016044 | N. 60048153

EQUIVALENT  
**1500 W**

**Compatible BRUSHLESS**

**Komplett-pris 7 190,-**

5 752,- eks. mva  
V. 68016031 | N. 60050347

Finnes også som  
**G3613DVE Tool only**  
V. 68016033 | N. 60050350

36V og 18V børsteløse vinkelslipere med en enestående kombinasjon av kraft, sikkerhet og brukervennlighet. Utforsk og sammenlign gjerne alle funksjonene og fordelene.



**Vinkelsliper  
G3613DVF**

**Komplett:** Leveres med 2 stk 2,5Ah MULTI VOLT batterier, hurtiglader, støttehåndtak og stablekoffert HSC III.

125 mm

Paddle switch

3,200-10,000 rpm

M14

Ja

-

Ja

Ja

Ja

Ja

Ja

Ja

Ja

Ja

Ja

Ja

Ja

389 mm

155 mm

3,1 kg

**Vinkelsliper  
G3615DVE**

**Tilgjengelig kun som Tool Only** - uten batteri og lader, men med støttehåndtak og stablekoffert HSC III.

150 mm

Sidebryter

3,200-8,000 rpm

M14

Ja

Ja

Ja

Ja

Ja

Ja

Ja

Ja

Ja

Ja

Ja

Ja

Ja

389 mm

144 mm

3,2 kg

**Vinkelsliper  
G3615DVF**

**Tilgjengelig kun som Tool Only** - uten batteri og lader, men med støttehåndtak og stablekoffert HSC III.

150 mm

Paddle switch

3,200-8,000 rpm

M14

Ja

-

Ja

Ja

Ja

Ja

Ja

Ja

Ja

Ja

Ja

Ja

Ja

389 mm

155 mm

3,2 kg

**Vinkelsliper  
G3623DA**

**Komplett:** Leveres med 2 stk 4,0Ah MULTI VOLT batterier, hurtiglader, støttehåndtak og stablekoffert HSC III.

230 mm

Paddle switch

5,300 rpm

M14

-

-

-

-

Ja

Ja

Ja

Ja

Ja

-

Ja

Ja

Ja

531 mm

148 mm

4,9 kg



**Compatible  
BRUSHLESS**

**Komplett-pris  
7 190,-**

5 752,- eks. mva  
V. 68016034 | N. 60050353

Finnes også som  
**G3613DVF Tool only**  
V. 68016036 | N. 60050355



**Compatible  
BRUSHLESS**

**Tool Only-pris  
3 790,-**

3 032,- eks. mva  
V. 68016037 | N. 60050356



**Compatible  
BRUSHLESS**

**Tool Only-pris  
3 890,-**

3 112,- eks. mva  
V. 68016038 | N. 60050357



**Compatible  
BRUSHLESS**

**Komplett-pris  
15 290,-**

12 232,- eks. mva  
V. 68016026 | N. 55170076

Finnes også som  
**G3623DA Tool only**  
V. 68016025 | N. 55169100

## Spikring

### Stavspikerpistol NR1890DBCL

18V - 50-90 mm - 34°

Børsteløs motor som gir mindre vedlikehold og økt levetid. Kapasitet ca. 700 spiker per ladning (5,0Ah) | Justerbar for enkel- eller serieskudd og med avfyringssperre.

Børsteløs motor for mindre slitasje og lang levetid

Unikt "Air Spring Drive System"

#### Tool Only

Uten batteri og lader

# 8 590,-

6 872,- eks. mva

V. 58010725 | N. 55988433



18V

Compatible  
**BRUSHLESS**  
AIR SPRING  
DRIVE SYSTEM

Finnes også som  
Komplett m/batteri og lader  
V. 58010723 | N. 53671993

### Stavspikerpistol NR1890DBRL

18V - 50-90 mm - 21°

Brukervennlig batteridrevet spikerpistol med høy ytelse og lav vekt | Valgbar singel- eller serieskuddsavtrekker med rask responstid.

Børsteløs motor for mindre slitasje og lang levetid

Unikt "Air Spring Drive System"

#### Tool Only

Uten batteri og lader

# 8 590,-

6 872,- eks. mva

V. 58010724 | N. 55988414



18V

Compatible  
**BRUSHLESS**  
AIR SPRING  
DRIVE SYSTEM

Finnes også som  
Komplett m/batteri og lader  
V. 58010721 | N. 53671974

### Spikerpistol Duplex NR3675DD

36V - 21° - 4,2 kg uten batteri

Tilgjengelig kun som Tool Only - uten batteri og lader, men med beskyttelsesbriller og stablekoffert HSC IV.

Opptil 900 spiker per ladning

Unikt "Air Spring Drive System"

#### Tool Only

Uten batteri og lader

# 8 690,-

6 952,- eks. mva

V. 58010728 | N. 60127929



36V

Compatible  
**BRUSHLESS**  
AIR SPRING  
DRIVE SYSTEM

Spiker Duplex 21° | Blankt stål | 2000 stk/pk.  
Dimensjon: 3,3 X 57/45 mm | V. 4100441 | N. 60127961  
Dimensjon: 3,3 X 70/58 mm | V. 4100442 | N. 60127960  
Dimensjon: 3,3 X 89/77 mm | V. 4100443 | N. 60070971

**NYHET**

Langt magasin til  
NR1890DBCL  
46 cm - 34°

Dobbel kapasitet med papirbåndet  
spiker - for enda raskere spikring

Enkelt montering

**1 690.-**

1 352,- eks. mva  
V. 379046 | N. 60160821

Langt magasin  
finnes også til  
NR1890DBRL  
46 cm - 21°  
V. 379048 | N. 60160830

## Minidykkertpistol NT1850DA

18V - 0° - Kun 2 kg u/batteri  
Leveres med stablekoffert HSC IV.

Enkel å bruke med ergonomisk grep

Kompakt med lav vekt

### Tool Only

Uten batteri og lader

**5 490.-**

4 392,- eks. mva  
V. 58010713 | N. 57377494



**Compatible  
BRUSHLESS**  
AIR SPRING  
DRIVE SYSTEM

Finnes også som  
Komplett m/batteri og lader  
V. 58010707 | N. 56583153

## Dykkertpistol NT1865DBSL

18V - 0° - 25-65 mm  
Leveres med stablekoffert HSC IV.

**18V**

**Compatible  
BRUSHLESS**  
AIR SPRING  
DRIVE SYSTEM

Tool Only  
Uten batteri og lader

**6 390.-**

5 112,- eks. mva  
V. 58010711 | N. 57377475



Finnes også som  
Komplett m/batteri og lader  
V. 58010705 | N. 53671955

## Dykkertpistol NT1865DA

18V - 20° - 32-65 mm  
Tilgjengelig kun som Tool Only - uten batteri og  
lader, men med stablekoffert HSC IV.

**18V**

**Compatible  
BRUSHLESS**  
AIR SPRING  
DRIVE SYSTEM

Tool Only  
Uten batteri og lader

**6 090.-**

4 872,- eks. mva  
V. 58010712 | N. 57377486



## Spikring

### Stavspikerpistol NR90AD(S)

50-90 mm - 34° - 3,2 kg

Leveres med panelfot, beskyttelsesbriller, smørelje og nøkler.

Veldig bra  
balanse og  
ergonomi



**7 990.-**

6 392,- eks. mva

V. 58010613 | N. 53671917

### Minidykkertpistol NT50AE2(T)

16-50 mm - 0° - Vekt 1 kg

Leveres med panelfot, beskyttelsesbriller og maskinkoffert.

Den letteste  
på markedet

Kontaktutløser for  
optimal sikkerhet



**2 990.-**

2 392,- eks. mva

V. 58010214 | N. 53667066

### Slaghammer NH18DSL

18V - 40-90 mm - 34°

Ergonomisk og funksjonelt design | Gummibelagt grep som absorberer vibrasjoner | Magnetisk front for stabil spikring.

Tilgjengelig kun som Tool Only - uten batteri og lader, men med beskyttelsesbriller.

Ergonomisk og funksjonelt design

#### Tool Only

Uten batteri og lader

**1 890.-**

1 512,- eks. mva

V. 58010730 | N. 60132871



18V

**AV** Compatible

### Kompressor EC36DA

36V - 9.3 bar - 7.3 L

Lett og kompakt design | Oljefri | Børsteløs motor som gir mindre vedlikehold og økt levetid | Avtagbart luftfilter | Kraftfull motor fyller på tanken til maks trykk på 9,3 bar i løpet av 17 sekunder. Stor tankkapasitet på 7,3 L | Design i metall for beste holdbarhet.

Lav vekt i kompakt design

#### Tool Only

Uten batteri og lader

**4 690.-**

3 752,- eks. mva

V. 58101002 | N. 60133008



36V

**AV** Compatible  
BRUSHLESS

## For stavspikerpistol NR1890DBCL

<b>C3</b> 	Stavspiker 34°- papirbundet, ringet, helskalle	2.8x50 mm	Varmgalvanisert VGRCCFH	2.000	50070711	56570481
	Stavspiker 34°- papirbundet, ringet, helskalle	2.8x63 mm	Varmgalvanisert VGRCCFH	2.000	50070712	56570496
	Stavspiker 34°- papirbundet, ringet, helskalle	2.8x75 mm	Varmgalvanisert VGRCCFH	2.000	50070713	56570500
	Stavspiker 34°- papirbundet, ringet, helskalle	3.1x90 mm	Varmgalvanisert VGRCCFH	2.000	50070716	56570515

## For stavspikerpistol NR1890DBCL

<b>C3</b> 	Stavspiker 34°- papirbundet, ringet, D-hode	2.8x50 mm	Varmgalvanisert VGRCC	2.000	50070701	27169978
	Stavspiker 34°- papirbundet, ringet, D-hode	2.8x63 mm	Varmgalvanisert VGRCC	2.000	50070702	27152230
	Stavspiker 34°- papirbundet, ringet, D-hode	2.8x75 mm	Varmgalvanisert VGRCC	2.000	50070706	27209428
	Stavspiker 34°- papirbundet, ringet, D-hode	3.1x90 mm	Varmgalvanisert VGRCC	2.000	50070704	27152255

## For stavspikerpistol NR1890DBCL

<b>C3</b> 	Stavspiker 34°- papirbundet, kammet, full hode	2.8x50 mm	Varmgalvanisert VGKCCFH	500	50071011	56570443
	Stavspiker 34°- papirbundet, kammet, full hode	2.8x65 mm	Varmgalvanisert VGKCCFH	500	50071012	56570458
	Stavspiker 34°- papirbundet, kammet, full hode	2.8x75 mm	Varmgalvanisert VGKCCFH	500	50071013	56570462
	Stavspiker 34°- papirbundet, kammet, full hode	3.1x90 mm	Varmgalvanisert VGKCCFH	500	50071016	56570477

## For stavspikerpistol NR1890DBCL

<b>C3</b> 	Stavspiker 34°- papirbundet, kammet, D-hode	2.8x50 mm	Varmgalvanisert VGKCC	500	50071001	46139100
	Stavspiker 34°- papirbundet, kammet, D-hode	2.8x65 mm	Varmgalvanisert VGKCC	500	50071002	46074204
	Stavspiker 34°- papirbundet, kammet, D-hode	2,8 x 75 mm	Varmgalvanisert VGKCC	500	50071003	45306686
	Stavspiker 34°- papirbundet, kammet, D-hode	3,1 x 90 mm	Varmgalvanisert VGKCC	500	50071004	45432285

## For stavspikerpistol NR1890DBCL

<b>C4</b> 	Stavspiker 21°- papirbundet, kammet	2.8x55 mm	Termodiffusion TDKCC	500	50110100	25078064
	Stavspiker 21°- papirbundet, kammet	2.8x65 mm	Termodiffusion TDKCC	500	50110101	21092978
	Stavspiker 21°- papirbundet, kammet	2.8x75 mm	Termodiffusion TDKCC	500	50110102	21092994
	Stavspiker 21°- papirbundet, kammet	3.1x90 mm	Termodiffusion TDKCC	500	50110103	21093018

## For dykkertpistol NT1865DBSL

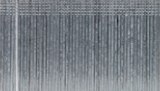
<b>C1</b> 	Dykkertspiker - papirbundet	1.6x30 mm	Elforsinket	2.500	50060101	21105762
	Dykkertspiker - papirbundet	1.6x35 mm	Elforsinket	2.500	50060102	21105770
	Dykkertspiker - papirbundet	1.6x40 mm	Elforsinket	2.500	50060104	21105788
	Dykkertspiker - papirbundet	1.6x45 mm	Elforsinket	2.500	50060106	21105796
	Dykkertspiker - papirbundet	1.6x50 mm	Elforsinket	2.500	50060107	21105804
	Dykkertspiker - papirbundet	1.6x60 mm	Elforsinket	2.500	50060109	22583926
	Dykkertspiker - papirbundet	1.6x65 mm	Elforsinket	2.500	50060111	21105820

## For minidykkertpistol NT1850DBSL-NT1850DA

<b>C1</b> 	Minidykkert - papirbundet	1.2x20 mm	Elforsinket	5.000	50060202	21105895
	Minidykkert - papirbundet	1.2x25 mm	Elforsinket	5.000	50060203	57296184
	Minidykkert - papirbundet	1.2x30 mm	Elforsinket	5.000	50060204	21105911
	Minidykkert - papirbundet	1.2x35 mm	Elforsinket	5.000	50060207	57296192
	Minidykkert - papirbundet	1.2x40 mm	Elforsinket	5.000	50060205	21105937
	Minidykkert - papirbundet	1.2x50 mm	Elforsinket	5.000	50060206	24398984

## For dykkertpistol NT1865DA

<b>C1</b> 	Dykkertspiker 20° - papirbundet	1.6x32 mm	Elforsinket	2.500	50060552	56833015
	Dykkertspiker 20° - papirbundet	1.6x38 mm	Elforsinket	2.500	50060554	56833034
	Dykkertspiker 20° - papirbundet	1.6x50 mm	Elforsinket	2.500	50060556	56833053
	Dykkertspiker 20° - papirbundet	1.6x63 mm	Elforsinket	2.500	50060558	56833072

## Hva betyr forkortelsen?

VG = Varmgalvanisert TD = Termodiffusion CC = Limbelagt (cement coating)  
R = Ringet K = Kammet FH = Full hode BL = Blankt stål A4 = Syrefast

# Gjør deg klar for en HiKOKI-sommer.

Vår luftpumpe, radio, kjøleboks og vifte er designet for å hjelpe deg på arbeidsplassen og forbedre sommeropplevelsen, uansett om du tar på deg prosjekter eller bare koser deg utendørs. Omfavn de solfylte dagene med en blanding av innovasjon og bekvemmelighet.





1 **NYHET**

**HiKOKI** Compatible

18V

### Kjøle-/varmeboks UL18DBA

18V - 25 L - 18°C/+60°C

Tool Only - uten batteri og lader, men med AC-adapter, DC-adapter, bærestropp, 2x skillevegger og brett.

Tool Only  
Uten batteri og lader

**8790,-**

7 032,- eks. mva  
V. 68019003  
N. 60168042

2 **NYHET**

**HiKOKI** Compatible

18V

### Kompressor/Luftpumpe UP18DA

18V - 16 L/min - maks 11 bar

Tool Only - uten batteri og lader, men med 12V DC-adapter, ballnål, høyvolumslange, smalt høytrykksmunnstykke, ventiladapter Presta+Dunlop, smalt munnstykke + stor adapter for høyt volum.

Tool Only  
Uten batteri og lader

**1990,-**

1 592,- eks. mva  
V. 68019301  
N. 60173273

3

**HiKOKI** Compatible

18V

### Radio UR18DA

18V

Robust radio med slitesterkt design | Lang driftstid, opptil 30 timer med 5Ah batteri.

Tool Only - uten batteri og lader, men med AC-adapter.

Tool Only  
Uten batteri og lader

**1590,-**

1 272,- eks. mva  
V. 68015008  
N. 57935443

4

**HiKOKI** Compatible

18V

### Vifte UF18DSAL

18V

Effektiv vifte med stor rekkevidde og automatisk svingfunksjon | Med to hastigheter ("high-/low-mode").

Tool Only  
Uten batteri og lader

**1590,-**

1 272,- eks. mva  
V. 68016701  
N. 57477435

### Høytrykkspyler AW18DBL

18V

Tool Only - uten batteri og lader, men med 3 meter høytrykksslange, spylehåndtak, variabel dyse og rengjøringsstift for munnstykke.

**HiKOKI** Compatible  
**BRUSHLESS**

Tool Only  
Uten batteri og lader

**5890,-**

4 712,- eks. mva  
V. 68103050 | N. 60008471



### Luftblåser RA18DA

**HiKOKI** Compatible

18V

18V - "122 m/s - 0,4 kg

Med både blåse- og sugefunksjon | Med LED-belysning | Kan også brukes til å blåse opp leker.

Tool Only - uten batteri og lader, men med 3 luftdyser og 1 sugemunnstykke samt beltekrok.

Variabel hastighet med to faste innstillinger

Lang driftstid opptil 19 minutter



Tool Only

Uten batteri og lader

**1390,-**

1 112,- eks. mva  
V. 68019001 | N. 60127146

### Blåseaggregat RB18DC

**HiKOKI** Compatible

18V - 3,5 m<sup>3</sup>/min.

Tool Only - uten batteri og lader, men med blåsemunnstykke.

2-i-1: Kan brukes med både blåse- og oppsugingsfunksjon (krever tilbehør)

Lav vekt for komfortabelt enhåndsgrep



Tool Only

Uten batteri og lader

**1290,-**

1 032,- eks. mva  
V. 69019147 | N. 57935432

### Blåseaggregat RB36DA

**HiKOKI** Compatible  
**BRUSHLESS**

36V - 13 m<sup>3</sup>/min - 53 m/sek.

4 hastigheter + turboeffekt

Lav vekt og gummiert behagelig grep



Tool Only

Uten batteri og lader

**5390,-**

4 312,- eks. mva  
V. 69019146 | N. 55170443

**NYHET**

# Gi hagen din en ny form.

Blad av høy kvalitet

Lang driftstid opptil 60 minutter

Hastighetsregulering i 4 trinn

## Hekksaks CH3672DA

36V - 780 mm blad - 3,7 kg uten batteri

Blad av høy kvalitet for rene og skarpe skjæresultater | Lang driftstid på 60 minutter med MULTI VOLT-batteri BSL36A18X | Hastighetsregulering i 4 trinn | Hurtigstoppbremis. Godt balansert med lav vekt | Komfortabel å jobbe med lavt støynivå: perfekt for lydfølsomme miljøer | MULTI VOLT-batteriteknologi: Vekselstrøm, DC-frihet.

Tilgjengelig kun som Tool Only - uten batteri og lader, men med sverddeksel.

**36V**

**MV** Compatible

## Tool Only

Uten batteri og lader

# 2 990,-

2 392,- eks. mva

V. 68019206 | N. 60155363

Rensespray 400 ml  
V. 714841 | N. 47447706



### Hekksaks CH3656DA

36V - 620 mm blad - 3,4 kg u/batteri

Tilgjengelig kun som Tool Only  
- uten batteri og lader, men med sverddeksel.

36V

**Compatible  
BRUSHLESS**

#### Tool Only

Uten batteri og lader

**3 590,-**

2 872,- eks. mva

V. 69019126 | N. 55170496



### Kjedesag CS3630DC

36V - 300 mm - 2,5 kg u/batteri

Tilgjengelig kun som Tool Only  
- uten batteri og lader, men med  
kjede, sverdbeskyttelse, olje og nøkkel.

36V

**Compatible  
BRUSHLESS**

**Letteste i sin klasse**

#### Tool Only

Uten batteri og lader

**3 890,-**

3 112,- eks. mva

V. 69019140 | N. 60070073



### Kjedesag CS3630DB

36V - 300 mm - 3,4 kg uten batteri

Tilgjengelig kun som Tool Only  
- uten batteri og lader, men med  
kjede, sverd og sverdbeskyttelse.

36V

**For eksos- og støyfritt arbeid**

**Lav vekt gir bedre komfort**

**Compatible  
BRUSHLESS**

#### Tool Only

Uten batteri og lader

**3 990,-**

3 192,- eks. mva

V. 69019138 | N. 56607596



Finnes også som  
**CS3635DB** med 350 mm sverd  
V. 69019137 | N. 56607456

### Kjedesag CS1825DC

18V - 250 mm - 2,3 kg uten batteri

Tilgjengelig kun som Tool Only  
- uten batteri og lader, men med  
kjede, sverddeksel og nøkkel.

18V

**Letteste i sin klasse**

**Mekanisk brems**

**Compatible  
BRUSHLESS**

#### Tool Only

Uten batteri og lader

**3 590,-**

2 872,- eks. mva

V. 69019139 | N. 60058394



#### Tilbehør Sagkjede + Sverd

14" til CS3635DB V. 781227 | N. 60626775

12" til CS3630DB/DC V. 781226 | N. 60626774

10" til CS1825DC V. 781225 | N. 60626773

#### Tilbehør Sagkjede

14" til CS3635DB V. 781117 | N. 60626772

12" til CS3630DB/DC V. 781116 | N. 60626757

10" til CS1825DC V. 781115 | N. 60626712



**NYHET**

## Gresstrimmer CG36DC

36V - Sykkelhåndtak - Ø255-440 mm - 0-6,000 rpm

Perfekt balansert takket være plasseringen av motoren | Trimmerhode med halvautomatisk trådmating | Spindellås | Auto-Modus som automatisk regulerer skjærehastigheten | Lang brukstid opptil 115 min. per ladning (4,0Ah).

Tilgjengelig kun som Tool Only - uten batteri og lader, men med trimmerhode med tråd (Ø2,4 mm), ryddesagblad 3T x255XT1,8, nøkler, vernebriller og sele.

**36V**

**Compatible**  
**BRUSHLESS**

**Maksimal effekt**

**Hode og blad i nylon**

**Brukstid opptil 115 min**

**Lav støy, lav vibrasjon**

### Tool Only

Uten batteri og lader

**4 590,-**

3 672,- eks. mva

V. 68019205 | N. 60162598



Finnes også som

CG36DC med loophåndtak  
V. 69019204 | N. 60162550

## Gresstrimmer CG36DB

36V - Loophåndtak  
Ø310 mm

Velbalansert med motoren plassert bak, for best mulig manøvrering. Lett og kompakt for bedre komfort. Sikkerhetslås ved håndtaket for bedre sikkerhet.

Tilgjengelig kun som Tool Only - uten batteri og lader, men med trimmerhode Tap'N'Go (2 tråder), sele og beskyttelsesbriller.

**Compatible**

### Tool Only

Uten batteri og lader

**3 990,-**

3 192,- eks. mva

V. 69019115 | N. 56618081



**36V**

Finnes også som  
CG36DB med sykkelhåndtak  
V. 69019116 | N. 56618096

**NYHET**

## Gresstrimmer CG18DA

18V - Loophåndtak  
Ø230-310 mm - 0-5,600 rpm

Perfekt balansert takket være plasseringen av motoren | Lang brukstid opptil 49 min. per ladning (5,0Ah) | Tap & Go trådrulle. Lav støy, lav vibrasjon.

Tilgjengelig kun som Tool Only - uten batteri og lader, men med trimmerhode med tråd, slynge 8T x230 nøkler, sele og beskyttelsesbriller.

### Tool Only

Uten batteri og lader

**2 990,-**

2 392,- eks. mva

V. 69019117 | N. 60167877



**18V**

**Compatible**

## Tilbehør Gresstrimmer

Beskrivelse	Antall	Varenr.	Nobbnr.
Tråd rund 2,0 mm 15 m Grønn	1	66781001	42756995
Tråd rund 2,0 mm 63 m Grønn	1	66781002	42757006
Tråd tvunnet 2,0 mm 15 m Grønn	1	66781041	42757237
Tråd tvunnet 2,0 mm 63 m Grønn	1	66781042	42757241

Beskrivelse	Antall	Varenr.	Nobbnr.
Tråd rund 2,4 mm 15 m Oransje	1	66781004	42757025
Tråd tvunnet 2,4 mm 15 m Oransje	1	66781044	42757260
Tråd rund 2,4 mm 44 m Oransje	1	66781005	42757033
Tråd tvunnet 2,4 mm 44 m Oransje	1	66781045	42757275

## Fugepistol AC18DA

18V - 3,000 N

Leveres med patronholder 310 ml og tilbehørssett for pose 600 ml.

18V



Trykkraft 3,000 N

Variabel hastighet og ekstra hastighetsknapp

Dryppstoppfunksjon



Tilbehør Fugepistol  
Tubeholdersett 400 ml  
V. 66378711  
N. 60102517

Tool Only

Uten batteri og lader

**4 590,-**

3 672,- eks. mva

V. 68019201 | N. 60008490

Finnes også som  
Komplett m/batteri og lader  
V. 68019203 | N. 60008492

## Blandemaskin UM36DA

36V - M14 spindelgjenge

36V



Innkapslet konstruksjon

To-trinns og variabel hastighet



Tool Only

Uten batteri og lader

**5 090,-**

4 072,- eks. mva

V. 68011090 | N. 56606805

Finnes også som  
Komplett m/batteri og lader  
V. 68011091 | N. 56606813

## Blandemaskin UM16VST

1,600 W - M14 spindelgjenge

Leveres med maskinvisp Ø160 mm.

Lett og komfortabel med ergonomisk grep

To-trinns og variabel hastighet

**3 390,-**

2 712,- eks. mva

V. 68103001 | N. 56148275



230V

Tilbehør Blandemaskin

V. 66754727  
N. 56644904

V. 66754733  
N. 56644912

## Betongvibrator UV3628DA

36V - 3,3 kg uten batteri

To hastigheter: Normal og Power mode | Låsbar bryter.  
Sprutbeskyttelse beskytter batteri og bryter.

36V



Høy vibrasjonsfrekvens gir effektiv  
eliminering av luftbobler i betong og sement



Tool Only

Uten batteri og lader

**6 590,-**

5 272,- eks. mva

V. 68011070 | N. 56599393

Finnes også som  
Komplett m/batteri og lader  
V. 68011071 | N. 56599404

## Belysning

### Arbeidslamper

#### Arbeidslampe UB18DD

18V - 10,000 Lumen - eks. strømadapter

 Compatible **IP54**

Tool Only

Uten batteri og lader

**3 990,-**

3 192,- eks. mva

V. 68010416 | N. 60053433



18V

#### Arbeidslampe m/stativ UB18DG

18V - 4,000 Lumen - eks. strømadapter

 Compatible **IP55**

Tool Only

Uten batteri og lader

**3 890,-**

3 112,- eks. mva

V. 68010419 | N. 60058385



18V

#### Arbeidslampe UB18DC

18V - 4,000 Lumen

 Compatible **IP65**

Tool Only

Uten batteri og lader

**2 590,-**

2 072,- eks. mva

V. 68010415 | N. 60053444



18V

#### Arbeidslampe UB18DB

18V - 2,000 Lumen

 Compatible **IP54**

Tool Only

Uten batteri og lader

**1 490,-**

1 192,- eks. mva

V. 68010414 | N. 56605833



18V

#### Arbeidslampe UB18DGL

18V - 750 Lumen

 Compatible

Tool Only

Uten batteri og lader

**1 190,-**

952,- eks. mva

V. 68010411 | N. 53672462



18V

### Håndholdte arbeidslamper

#### Søkerlykt UB18DA

18V - 2,500 Lumen

 Compatible

Tool Only

Uten batteri og lader

**2 190,-**

1 752,- eks. mva

V. 68010413 | N. 55367832



18V

#### Arbeidslampe Spotlight UB18DH

18V - 1,250 Lumen

 Compatible

Tool Only

Uten batteri og lader

**1 590,-**

1 272,- eks. mva

V. 68010420 | N. 60058386



18V

#### Lanternelykt UB18DF

18V - 750 Lumen

 Compatible

Tool Only

Uten batteri og lader

**849,-**

679,- eks. mva

V. 68010418 | N. 60058185



18V

#### Lykt UB18DE

18V - 250 Lumen

 Compatible

Tool Only

Uten batteri og lader

**679,-**

543,- eks. mva

V. 68010417 | N. 60058184



18V

#### Arbeidsllykt UB18DJL

18V - 230 Lumen

 Compatible

Tool Only

Uten batteri og lader

**599,-**

479,- eks. mva

V. 68010412 | N. 53672496



18V

NYHET

# Enkel rengjøring overalt.

Kompakt og lett med praktisk bærestropp

Med HEPA- eller EPA-filter

For både tørre og våte overflater

## Bærebare støvsugere

**RP18DA: 18V - 35 L/sek. - 6 L - HEPA**

**RP18DLA: 18V - 35 L/sek. - 6 L - L-klasse**

Enkel filterrengjøring med bare ett trykk på en knapp | RP18DA har et HEPA-filter som holder på 99,95 % av det fine støvet for maksimal brukersikkerhet | Fleksibel slange som strekker seg opptil 2,5 meter for maksimal fleksibilitet | Effektiv støvsuger for tørre og våte overflater - perfekt for mindre rengjøringsjobber. Kapasitet 44 minutter i ECO-modus og 26 minutter i Boost-modus (BSL36B18X). Tilbehøret er praktisk oppbevart direkte på maskinen for rask og enkel tilgang

Tilgjengelig kun som Tool Only - uten batteri og lader, men med støvsugerslange, støvsugerrør, dyseadapter, våtdyse, smal dyse, filter, støvpose, tilbehørholder og skulderstropp.

**RP18DA - Tool Only**

Uten batteri og lader

# 1 890,-

1 512,- eks. mva

V. 68018990 | N. 60123144

**RP18DLA - Tool Only**

Uten batteri og lader

# 2 090,-

1 672,- eks. mva

V. 68018991 | N. 60123146



Compatible  
**HEPA FILTER**

# Støvsugere som garanterer en ren og støvfri arbeidsplass.



## Støvsuger RP18DA

18V - 6L - Tool Only

Leveres med vakuumslange, vakuurrør, dyseadapter, våtdyse, smal dyse, HEPA-fil­ter, støvpose, tilbehørsholder og skulderstropp.

## Støvsuger RP18DLA

18V - 6L - Tool Only

Leveres med støvsugerslange, støvsugerrør, dyseadapter, våtdyse, smal dyse, EPA-fil­ter, støvpose, tilbehørsholder og skulderstropp.

## Støvsuger RP3608DA(L)

36V - 8L - Tool Only

Leveres med slange og munnstykke.

## Støvsuger RP250YDL

1000W - 25L

Leveres med 3,5 m støvsuger­slange, 2 x rør, gulvmunnstykkesett, møbelmunnstykke, børste rund, adapter, rørholder, PE-fil­terpose, flecefilter pose og krok.

### Standard tilbehør.

### Spesifikasjoner

Volt	18	18	36	230
Effekt	-	-	-	1000 W
Maks luftmengde	2100 l/min	2100 l/min	3500 l/min	3600 l/min
Maks vakuum	120 hPa	120 hPa	201 hPa	210 hPa
Bruksområde	Tørr/Våt	Tørr/Våt	Tørr/Våt	Tørr/Våt
Filterrensjøring	Manuell	Manuell	Manuell	Manuell
Støvklasse	-	L	-	L
Beholdervolum	6 L	6 L	8 L	25 L
Kapasitet støv	5,1 L	5,1 L	8 L	21 L
Kapasitet væske	3,5 L	3,5 L	6 L	18 L
Sugeslange diameter	30 mm	30 mm	38 mm	32 mm
Slangelengde	2,5 m	2,5 m	1,5 m	3,55 m
Vekt	4,2 kg (uten batteri)	4,2 kg (uten batteri)	8,5 kg (uten batteri)	7,8 kg
Kabellengde	-	-	-	7,5 m
Lydtrykksnivå	73 dB	73 dB	66 dB	72 dB

Tool Only

**1 890:-**

1 512,- eks. mva  
V. 68018990 | N. 60123144

**Filter & Støvsugerposer**

Filter V. 380973 | N. 60161109  
Støvpose V. 380954 | N. 60160705

Tool Only

**2 090:-**

1 672,- eks. mva  
V. 68018991 | N. 60123146

**Filter & Støvsugerposer**

Filter V. 380972 | N. 60161104  
Støvpose V. 380954 | N. 60160705

Tool Only

**6 590:-**

5 272,- eks. mva  
V. 68018998 | N. 57885202

**Støvsugerposer**

Støvpose V. 4100602 | N. 56159558

**3 690:-**

2 952,- eks. mva  
V. 68102807 | N. 56809646

**Filter & Støvsugerposer**

Filter V. 4100601 | N. 56807966  
Støvpose V. 4100602 | N. 56159558

18V

36V





### Støvsuger RP250YBL

1400W - 25L

Leveres med støvsugerslange 3,2 m, filterpatron (M-klasse), filterpose, støvsugerrør, gulvmunnstykke, smalt munnstykke og håndtaksadapter.

230

1400 W

4380 l/min

270 hPa

Tørr/Våt

Halvautomatisk

L

25 L

20 L

15 L

35 mm

3,2 m

12,4 kg

8 m

72 dB

### Støvsuger RP300YDL

1000W - 30L

Leveres med 3,5 m støvsugerslange, 2 x rør, gulvmunnstykke, møbelmunnstykke, børste rund, adapter, rørholder, PE-filterpose, fleecefilter pose og krok.

230

1000 W

3600 l/min

210 hPa

Tørr/Våt

Manuell

L

30 L

26 L

23 L

32 mm

3,55 m

9,2 kg

7,5 m

72 dB

### Støvsuger RP350YBL

1400W - 35L

Leveres med støvsugerslange 3,2 m, filterpatron (M-klasse), filterpose, støvsugerrør, gulvmunnstykke, smalt munnstykke og håndtaksadapter.

230

1400 W

4380 l/min

270 hPa

Tørr/Våt

Automatisk

L

35 L

25 L

22 L

35 mm

3,2 m

15,2 kg

8 m

69 dB

### Støvsuger RP350YDM

1200W - 35L

Leveres med støvsugerslange 5 m, overgang, plugg for støvbeholder, støvpose og støvsugerhåndtak.

230

1200 W

3660 l/min

248 hPa

Tørr/Våt

Automatisk

M

35 L

25 L

22 L

35 mm

5 m

15,7 kg

8 m

69,5 dB

### Støvsuger RP350YDH

1200W - 35L

Leveres med støvsugerslange 5 m, overgang, plugg for støvbeholder, støvpose og støvsugerhåndtak. NB! Uten støvsugergrep, rør og munnstykke (kjøpes separat).

230

1200 W

3660 l/min

248 hPa

Tørr/Våt

Automatisk

H

35 L

25 L

22 L

35 mm

5 m

15,7 kg

8 m

69,5 dB

**5 690,-**

4 552,- eks. mva

V. 68102812 | N. 60132706

**4 390,-**

3 512,- eks. mva

V. 68102808 | N. 56809654

**7 990,-**

6 392,- eks. mva

V. 68102813 | N. 60132707

**11 690,-**

9 352,- eks. mva

V. 68102805 | N. 55904016

**12 390,-**

9 912,- eks. mva

V. 68102806 | N. 55964020

#### Filter & Støvsugerposer

Filter V. 66370133 | N. 55988762  
Støvpose V. 66750462 | N. 55988743

#### Filter & Støvsugerposer

Filter V. 4100601 | N. 56807966  
Støvpose V. 4100602 | N. 56159558

#### Filter & Støvsugerposer

Filter V. 66370133 | N. 55988762  
Støvpose V. 66750462 | N. 55988743

#### Filter & Støvsugerposer

Filter V. 66338633 | N. 55988777  
Støvpose V. 66750462 | N. 55988743

#### Filter & Støvsugerposer

Filter V. 66338634 | N. 55988781  
Støvpose V. 66750463 | N. 55988758

## Bygg som en proff.

### 36V håndholdte klippe- og bøymaskiner

En kompakt håndholdt klipp- eller bøymaskin gjør jobben enklere ettersom du kommer mye bedre til, og kan klippe eller bøye armeringsstål overalt og direkte. Med 36V motor og MULTI VOLT-batteri er kapasiteten nærmest som med ledning.

Alle disse maskinene har egenskapene:

- Sterke og effektive
- Kompakte med lav vekt i forhold til kapasitet
- Egner seg godt i trange områder
- Børsteløs motor som bidrar til høy ytelse, minimalt vedlikehold og økt levetid
- Leveres med MULTI VOLT-batteri som gir ubeseiret styrke
- Fleksibilitet - batteriet passer til 18-voltsverktøy
- Samme lader til 18-volt og 36-voltmaskiner
- Med strømadapter kan du kjøre batteridrevet som elektrisk



## Ta bort stein, berg og betong

### Snigamit®

Sprekk uten sprenging. Lydløst alternativ for sprekkning av stein, fjell og betong. Kan brukes av alle.

Miljøtestet. Ufarlige restprodukter. Svelab nr. 199-02188-01

Uten støv og splinter

Ingen gassutvikling

Miljøvennlig alternativ



Bendof Snigamit 4 kg  
V. 15100004 | N. 27259407

Bendof Snigamit 10 kg  
V. 15100010 | N. 27259415

Om du skal bygge utendørs, kreves et underlagsarbeid før ditt arbeid kan starte. Hvis du har stein, fjell eller betong som skal sprekkes, finner du her en løsning som ikke krever byggetillatelse.



### Sprengkiler

Sprekk stein enkelt selv! Rimelig verktøy som hjelper deg når du skal sprekke en stein eller fjellknaus selv.

Kilediameter = minste diameter på borhullet.

Hvert sett består av kiler, 2 stk motkiler og gummibøyle.

Varenr.	NOBB-nr.	Kilediameter	Kilelengde
15200000	41857355	20 mm	145 mm
15200005	41857366	28 mm	200 mm
15200015	41857374	34 mm	280 mm
15200020	41857385	34 mm	380 mm

### Bøyenøkkel DWH-16/20

1800 vribart bøyehode i 13 ulike innstillinger. Justerbar lengde mellom 810 - 1295 mm.

Vekt 4,1 kg.

Bøyer Ø16 og 20 mm



V. 10400061 | N. 53722934



**36V Kapp-/bøymaskin VB3616DA**  
Bøying med ulike radiuser. Variabelt turtall.  
Tool Only leveres med verktøykoffert og dorn.

**Kapasitet Ø10-16 mm / KS500**  
**170 kapp / 310 bøyinger\***  
**270 kapp / 520 bøyinger\*\***

\* BSL36A18-batteri  
\*\* BSL36B18-batteri

**Tool Only**  
Uten batteri og lader

**31 990.-**

25 592,- eks. mva  
V. 16010000 | N. 56630700

**Compatible BRUSHLESS**

Finnes også som  
Komplett m/batteri og lader  
V. 16010001 | N. 56630715

### 36V Armeringsklipper DC16MV

Med vribart klippehode i 360°.

Splintvern og returventil | Klippehastighet 2 sek. | Vekt 5,8 kg

Med 2 stk BSL36A18 MULTI VOLT-batterier (36V/18V), hurtiglader, støttehåndtak, verktøysett og maskinkoffert.

**Opptil 380 klipp/ladning**

**Kapasitet maks 16 mm / KS500**



**Komplett-pris**

inkl. batteri, lader og tilbehør

**36 990.-**

29 592,- eks. mva

V. 10100025 | N. 57072025

**Compatible BRUSHLESS**

### 36V Armeringsklipper DC20MV

Med vribart klippehode i 360°.

Splintvern og returventil | Klippehastighet 4 sek. | Vekt 9,3 kg

Med 2 stk BSL36A18 MULTI VOLT-batterier (36V/18V), hurtiglader, støttehåndtak, verktøysett og maskinkoffert.

**Opptil 210 klipp/ladning**

**Kapasitet maks 20 mm / KS500**



**Komplett-pris**

inkl. batteri, lader og tilbehør

**37 990.-**

30 392,- eks. mva

V. 10100026 | N. 60004792

**Compatible BRUSHLESS**

# Nordens bredeste sortiment på spikring

3 sterke merkevarer for komplett sortiment

**HIKOKI**  
HIGH PERFORMANCE POWER TOOLS

**BASSO**

**MFT**

FORDI ALT HENGER SAMMEN



**Unik 3 års garanti - uten krav til registrering.**

Gjelder batteri-/elektroverktøy, batterier, ladere, spikerverktøy og kompressorer.  
Les mer på <https://hikoki-powertools.no/service/garanti>

# HIKOKI

HIGH PERFORMANCE POWER TOOLS

## Batterispesialisten

Innovasjon - fokus på ny teknologi

Frihet uten slange

Mindre vedlikehold

Ergonomi/HMS



# BASSO

## Luft-/gasspesialisten

Originalen - høy kvalitet,  
effektivitet & presisjon

Trygt valg - driftsikre

Magnesium - lav vekt

# MFT

## Kompressor, spiker og tilbehør

Profesjonell kvalitet

Brukervennlig

Lite vedlikehold

Slanger, kuplinger

og gasspatroner



# BASSO

## Klassiker i ny drakt

### A17/90-F4 17° STAVSPIKERPISTOL

Ø 2,80 - 3,30 mm | Lengde 50 - 90 mm | Vekt 3,29 kg

**Bruksområde:** For bruk av plastbåndet stavspiker til spikring av reisverk, konstruksjonsvirke, ytterkledning, panel, tak og gulv, emballasje, mm.

# 4 990,-

3 992,- eks. mva

V. 50010616 | N. 57749701



# 4 990,-

3 992,- eks. mva

V. 50010617 | N. 57749716

# BASSO

### A22/90-F4 21° STAVSPIKERPISTOL

Ø 2,80 - 3,30 mm | Lengde 50 - 90 mm | Vekt 3,2 kg

**Bruksområde:** For bruk av plastbåndet stavspiker til spikring av reisverk, konstruksjonsvirke, ytterkledning, panel, tak og gulv, emballasje, mm.



# 4 990,-

3 992,- eks. mva

V. 50010618 | N. 57749720

# BASSO

### A34/90-F4 34° STAVSPIKERPISTOL

Ø 2,80 - 3,80 mm | Lengde 50 - 90 mm | Vekt 3,33 kg

**Bruksområde:** For bruk av plastbåndet stavspiker til spikring av reisverk, konstruksjonsvirke, ytterkledning, panel, tak og gulv, emballasje, mm.

# BASSO

## Gassdrevet

### 1.100 skudd/gasspatron

### AG17/90-A1 17° STAVSPIKERPISTOL

Ø 2,80 - 3,30 mm | Spikerlengde 50 - 90 mm | Vekt 3,44 kg

**Bruksområde:** Sville- og bjelkelag. Reisverk og bindingsverk. Kledning, tak- og gulvlegging. Stikkspikring, emballasje, paller og kasser.

# 8 090,-

6 472,- eks. mva

V. 50010980 | N. 46140133



Bruker gasspatron: 50750066 (80ml/165mm)

# Hevet bruker- opplevelse med F4 pistoler!

F4-serien fra Basso består av moderne spikerpistoler med lett og kompakt kropp i magnesium (40% lettere enn aluminium). Verktøyene har forbedret funksjonalitet med perfekt balanse og tyngdepunkt i tillegg til et godt og ergonomisk grep. Alt dette for at verktøyet skal ligge godt i hånden og være behagelig å jobbe med.



## Effektive pistoler med runde magasiner.

**BASSO**

Tilpasset spesialfot for sikker avfyring

Meget kompakt og lett

### C33/65MC-A1 BESLAGSPIKERPISTOL COIL

Ø 3,30 - 4,30 mm  
Lengde 40 - 65 mm  
Vekt 2,3 kg

**Bruksområde:** Feste av bygningsbeslag mot trevirke.

**6 990,-**

5 592,- eks. mva  
V. 50010652 | N. 52659672



Føringstapp på fronten av pistolen

**BASSO**

0° Rettvinklet plastbandet

coil spikerpistol

### C28/65-F1 COIL SPIKERPISTOL

Ø 2,03 - 2,80 mm  
Lengde 32 - 65 mm plastbandet  
Vekt 2,3 kg

**Bruksområde:** Panelspikring og småspikring i hus, stikkspikring, emballasje, paller og kasser.

**6 990,-**

5 592,- eks. mva  
V. 50010114 | N. 52659698



**BASSO**

## Møter proffens krav til høy kvalitet.

40% lettere enn aluminium



Ekspert på magnesium

Oppfyller proffens testkrav



1. mill. avfyringer

Optimalisert for tøft nordisk klima

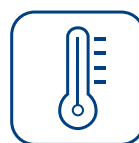

Fryse- og varmetest

Testet i forhold til gjeldene standarder



Støykontroll

Testet i forhold til gjeldene standarder



Vibrasjonskontroll

Testet i forhold til gjeldene standarder



Falltest

Alle verktøy, funksjoner



Funksjonstest

Egenkontroll, samsvars-kontroll og ivareta miljø



Produksjonsstandarder

**BASSO****For bruk av coil-pappspiker****Spesialdesignet front for perfekt resultat****C31/45-F4  
16° PAPPSPIKERPISTOL**Ø 3,05 mm | Lengde 19 - 45 mm  
trådsveiset | Vekt 2,08 kg**Bruksområde:** Shingel, takpapp  
og asfalt vindtettplate etc. G.U.  
gipsplate, sutakplater etc.**4 990,-**3 992,- eks. mva  
V. 50010406 | N. 57749958**BASSO****For ytterkledning****Transparent magasin - enkel mating av spiker****C28/65-A1C  
16° COIL SPIKERPISTOL**Ø 2,30 - 2,90 mm | Lengde  
28 - 65 mm | Vekt 2,0 kg**Bruksområde:** Panelspikring og  
småspikring i hus. Stikkspikring,  
emballasje, paller og kasser.**6 890,-**5 512,- eks. mva  
V. 50010108 | N. 30737803**BASSO****Anbefales brukt med spikerskrue i****hardere materialer som f.eks gulvspan****C33/75-A1  
16° COIL SPIKERPISTOL**Ø 2,50 - 3,30 mm  
Lengde 45 - 75 mm plastbåndet.  
45 - 75 mm trådsveiset | Vekt 2,9 kg**Bruksområde:** Sville- og bjelkelag,  
kledning og stikkspikring,  
emballasje og paller etc.**7 290,-**5 832,- eks. mva  
V. 50010110 | N. 41030180**BASSO****For 16° plast- og stålsveiset coilspiker****For takpanner i metall og spikerskrue****C29/65-C1  
COIL SPIKERPISTOL**Ø 2,30 - 2,90 mm  
Lengde 32 - 65 mm plastbåndet  
38 - 65 mm trådsveiset | Vekt 2,3 kg**Bruksområde:** Sville- og bjelkelag,  
reisverk, kledning, stikkspikring,  
decca-tak, paller og kasser.**6 990,-**5 592,- eks. mva  
V. 50010113 | N. 51841084**BASSO****For 16° plast og****stålsveiset coilspiker****C38/90-A4  
16° COIL SPIKERPISTOL**Ø 2,50 - 3,80 mm | Lengde  
45 - 90 mm plastbåndet | 45 - 90 mm  
trådsveiset | Vekt 3,3 kg**Bruksområde:** Sville- og bjelkelag,  
kledning og stikk-spikring, emballasje  
og paller etc.**7 690,-**6 152,- eks. mva  
V. 50010115 | N. 60121699**NYHET A4****3-ÅRS  
garanti**på alle  
Basso-verktøy  
uten krav til  
registrering.



# JOBB ENDA RASKERE med MFT spikerskruen

GJØR JOB BEN  
NESTEN 5 GANGER  
RASKERE ENN MED  
VANLIGE SKRUER

## SPAR 3 TIMERS MONTASJETID

på en 75kvm terrasse (= 2400 spikerskruer)

Skyting med spikerskrue 40 min

Automat skruing 1 time, 48 min

Manuell skruing 3 timer, 36 min

EKSEMPEL  
PÅ TIDS-  
BESPARELSE

## Spikerskrue for kledning og panel

### Skruens egenskaper - maskinspikerens hastighet

- Rask montasje (i forhold til å skru kledningen)
- Demonterbar som en skrue!
- Høyere uttrekkskraft enn panelspiker
- Høyere uttrekk enn tilsvarende utvendig skrue
- C4 korrosjonsbestandighet (MFT 2000)
- Meget god klemkraft

Hver spikerskrue kan demonteres enkelt (TX15 skruespor)

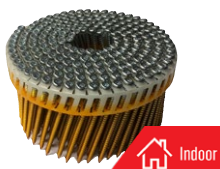

CE  
C1

**MFT** NYHET

Spikerskrue 16°. Elektrolytisk forsinket for gulvspan. Flatt hode med TX15.

33x65 mm  
V. 50072013 N. 57161073  
2400 stk/pk

Passer til:  
C29/65-C1 - C33/75-A1 - C38/90-A1

GULVSPON

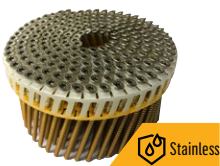

CE  
C5

**MFT** NYHET

Spikerskrue 16°. Syrefast A4 for terrasse (butt spiss) TX15

33x65 mm  
V. 50072053 N. 57161103  
2400 stk/pk

Passer til:  
C29/65-C1 - C33/75-A1 - C38/90-A1

TERRASSE

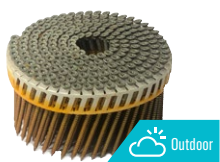

CE  
C4

**MFT** NYHET

Spikerskrue 16°. MFT2000 for kledning TX15

33x48 mm  
V. 50072031 N. 57161084  
2400 stk/pk

33x65 mm  
V. 50072033 N. 57161092  
2400 stk/pk

Passer til:  
C29/65-C1 - C33/75-A1 - C38/90-A1

KLEDNING

MFT2000  
C4 APPROVED

MFT2000 = 2000 timer salttåketest



**BASSO**

**Standard dykkertpistol  
for innerpanel og himling**

**B16/50L-F4  
STANDARD DYKKERTPISTOL M/LED-LYS**

Ø 1,60 x 1,40 mm | Lengde 20 - 50 mm | Vekt 1,65 kg

**Bruksområde:** Dør- og vinduslister, taklister, fot- og feilister. Innvendig himling og veggpanel samt møbelsnekring.

**2 990,-**

2 392,- eks. mva

V. 50010217 | N. 57749943



**BASSO**

**Minidykkertpistol for  
innvendig listverk**

**B18/55-F4  
MINIDYKKERTPISTOL  
M/LED-LYS**

Ø 1,25 x 1,05 mm | Lengde  
20 - 55 mm | Vekt 1,3 kg

**Bruksområde:** Innvendig dør- og vinduslister, taklister, fot- og feilister, lusing samt møbelsnekring.

**2 090,-**

1 672,- eks. mva

V. 50010216 | N. 57749746



**"Non-mark" funksjon:**  
Hindrer merker etter  
panelfot på malt trevirke

**BASSO**

**En av verdens  
ledende produsenter  
innen pneumatiske  
verktøy.**

# BASSO

Perfekt til montering av MDF og spon

## S500/40L-F4 KRAMPEPISTOL

Ø 1,25 x 1,05 mm | Bredde 16 - 40 mm  
Krampelengde 11 mm (500) | Vekt 1,43 kg

**Bruksområde:** MDF/Hunton falsede tak- og veggplater, sponplater, asfaltimpregnerte plater etc. samt trematerialer uten krav til korrosjonsbeskyttelse og emballering.

# 2 490,-

1 992,- eks. mva

V. 50010312 | N. 57749962

SPESIALTILPASSET  
PANELFOT  
for falsen på MDF/  
Hunton-plater



Sjekk ut vår  
Spikringskatalog



# BASSO

Reduserer tiden på feste

av plast med 70%

## S11/16-A1 KRAMPEPISTOL

Ø 1,20 x 0,45 mm | Bredde: 10,5 mm  
(140) | Krampelengde 6 - 16 mm  
Vekt 0,9 kg

**Bruksområde:** For diffusjonsplast, myke materialer som papp, stoff, skai og hud etc. Eks. møbeltapetsering og reparasjoner.

# 1 990,-

1 592,- eks. mva

V. 50010310 | N. 52659683



# BASSO

Gassdrevet - Markedets eneste

slangeløse 500-krampepistol

## SG500/40-A1 KRAMPEPISTOL

Ø 1,25 x 1,05 mm | Bredde: 11 mm  
(500) | Krampelengde 16 - 40 mm  
Vekt 2,34 kg

**Bruksområde:** Til materialer uten krav til korrosjonsbeskyttelse som sponplater, MDF/Hunton tak- og veggplater, asfaltimpregnerte plater, emballering etc.

# 6 990,-

5 592,- eks. mva

V. 50010984 | N. 57749981



SPESIALTILPASSET  
PANELFOT  
for falsen på MDF/  
Hunton-plater

# BASSO

Gassdrevet - Krampepistol for

feste av gjerde og netting

## SG31/40-A1 GJERDE KRAMPEPISTOL

Ø 3,1 varmforsinket krampe  
Bredde: 12,5 mm | Krampelengde  
25 - 40 mm | Vekt 4,0 kg

**Bruksområde:** Slangeløs innfestning av gjerdekramper i treverk, påler, stender, stolper etc.

# 8 790,-

7 032,- eks. mva

V. 50010982 | N. 54391324





**MFT**

FORDI ALT HENGER SAMMEN

# Kompressorer fra MFT

- et proft og driftssikkert valg.

**MFT**

## Oljefri - 10 bar

### 2520/OF - 2,5 HK KOMPRESSOR

V. 53010037 N. 44571993

Tankvolum 20 l (2x10 l) | Turtall 1.400/min | Avgitt luft 240 l/min | Vekt 43 kg

**Bruksområde:** Forsyning av trykkluft-drevet verktøy/utstyr. Ideell for bruk med dykkert-, krampe- og stavpistoler etc.

**16 290,-**

13 032,- eks. mva



**MFT**

## Oljefri - 8 bar

### 106/OF - 1 HK KOMPRESSOR

V. 53010043 N. 57922737

Tankvolum 6 l | Turtall 3.500/min | Avgitt luft 40 l/min | Vekt 8,4 kg

**Bruksområde:** Forsyning av trykkluft-drevet verktøy/utstyr med luft. Ideell for bruk med dykkert-/krampepistoler.

**2 690,-**

2 152,- eks. mva

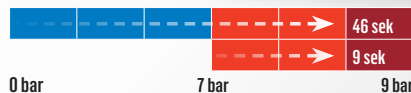

**MFT**

## Slange 1,4", 15 m Superfleksibel soft (-40°)

V. 53020020 N. 49710674

Kombikupling (Euro/norsk) Nippel Euro | Vekt 1,75 kg



**949,-**

759,- eks. mva

**MFT**

## Slange 3/8", 15 m Superfleksibel soft (-40°)

V. 53020021 N. 49710757

Kombikupling (Euro/norsk) Nippel Euro | Vekt 2,45 kg



**1 090,-**

872,- eks. mva

**MFT**

## Slangetrommel Superfleksibel 30m 1/4"

V. 53030014 N. 49709993

Let superfleksibel PVC kompressorslange som tåler kaldt miljø.



**2 490,-**

1 992,- eks. mva

**MFT**

## Stillegående - Kun 63dB

## Oljefri - 8 bar

### 750/OF - 1 HK KOMPRESSOR

V. 53010034 N. 41604109

Tankvolum 9 l | Turtall 1.380/min | Avgitt luft 90 l/min | Vekt 22 kg | Stillegående.

**Bruksområde:** Forsyning av trykkluft-drevet verktøy/utstyr. Ideell for bruk med dykkert-/ krampepistoler.

**5 590,-**

4 472,- eks. mva

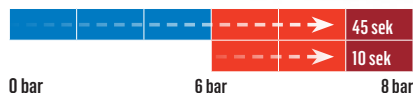

**MFT**

## Stillegående - 68dB

## Oljefri - 9 bar

### 2020/OF - 2 HK KOMPRESSOR

V. 53010036 N. 42750846

Tankvolum 18 l (2x9 l) | Turtall 1.380/min | Avgitt luft 190 l/min | Vekt 41,5 kg | Stillegående.

**Bruksområde:** Forsyning av trykkluft-drevet verktøy/utstyr. Ideell for bruk med dykkert-, krampe- og stavpistoler.

**12 940,-**

10 352,- eks. mva

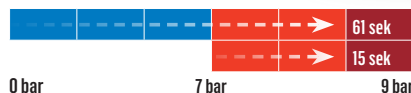

## Bærekraft i boks



Bærekraft og livene våre henger sammen. Derfor endrer vi vår emballasje fra plast til papp på våre MFT bokser. Det reduserer plastforbruk i samfunnet med 70 tonn i året. Vår nye kartongemballasje er også sertifisert av FSC. Det garanterer at trevirket kommer fra sertifiserte skoger med bærekraftig forvaltning.

Kartongemballasjen er nøye testet og utviklet for nordiske forhold og for å tåle vekten av våre skruer/festemidler, slik at du får det beste produktet i en enkel og miljøvennlig emballasje.

**Vi kan alle bidra litt.**



**MFT**

**81dB**

**Oljesmurt - 10 bar**

**2520/OS - 2,5 HK  
KOMPRESSOR**

V. 53010040 N. 48426503

Tankvolum 20 l | Turtall 2.840/min  
Avgitt luft 240 l/min | Vekt 50 kg

**Bruksområde:** Forsyning av trykkluft-drevet verktøy/utstyr med luft. Ideell for bruk med dykkert-, krampe- og stappistol etc.

**8 490,-**

6 792,- eks. mva

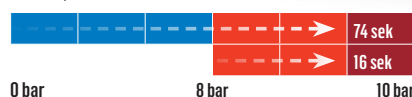

**MFT**

**81dB**

**Oljefri - 10 bar**

**2520SP/OF - 2,5 HK  
KOMPRESSOR**

V. 53010042 N. 52717840

Tankvolum 20 l | Turtall 2.840/min  
Avgitt luft 240 l/min | Vekt 50 kg

**Bruksområde:** Forsyning av trykkluft-drevet verktøy/utstyr med luft. Ideell for bruk med dykkert-, krampe- og stappistol etc.

**9 990,-**

7 992,- eks. mva

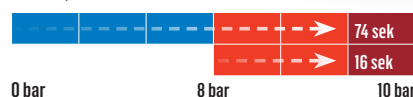

# MFT

FORDI ALT HENGER SAMMEN

## NYHETER

NYHET

Gipsplate utvendig GU mot tre-/stål

### GIPSSKRUE UTVENDIG GU KOMBI BÅNDET

Forsenket dobbelthode - PH2 spor

Overflatebehandlet for utvendig montasje.

For montering mot stål/tre. Helgjengeget.

Finnes i følgende dim: 3,9x30 og 3,9x40 mm

Bruksområde: MFT Gipsplateskrue GU kombi båndet er overflatebehandlet for utvendig montasje i GU utvendig gipsplate mot underlag av tre eller stårigler maks 1,2 mm. For utendørs bruk.



MFT1000  
C3 CLASS



Varenr	NOBB	Produktnavn	Dim.	Bits	Antall/eske
9516095	60136285	Skrue Gips GU Kombi Bånd	3,9x30	PH2	1000
9516096	60136286	Skrue Gips GU Kombi Bånd	3,9x40	PH2	1000



NYHET

### AKUSTIKKPANELSKRUE

Litt forsenket hode - PH2 spor - Sort fosfatert

Finnes i følgende dim: 3,9x32 og 3,9x42 mm

Bruksområde: MFT Akustikkpanelskrue er beregnet for innendørs montering av akustikkpanel mot tre- eller stålstender maks. 1,2 mm.



C1



V. 9147101 N. 60135207  
V. 9147102 N. 60135208



NYHET

### INTERIØRPLATESKRUE

Forsenket hode - T10 spor - Helgjengeget

Finnes i følgende dim: 3,0x30 mm

Bruksområde: MFT Interiørplateskrue forsenket hode med elektrolytisk forsinket overflate- behandling er beregnet for montering av interiørplater mot underlag av tre innendørs.



C1



V. 9500994 N. 60136455



# 2" skruen - Snekkern's favoritt

Maksimal klemkraft med 48 mm frislipp

Ved montering av 48 mm trestender mot tre blir stenderen ikke godt nok sammenskrudd mot underliggerne. Med frislipp på 48 mm skapes maksimal klemkraft, slik at stenderen blir ikke hengende på gjengene.

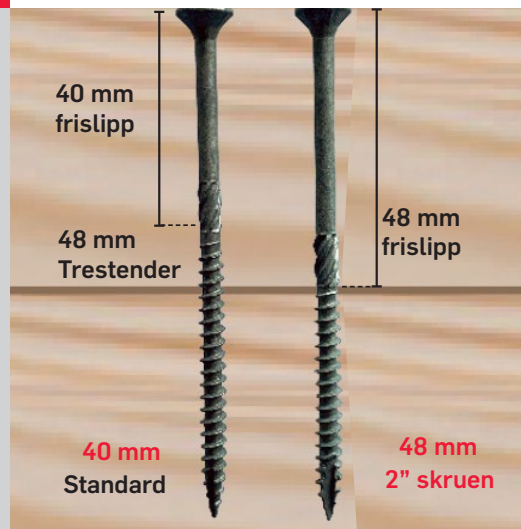
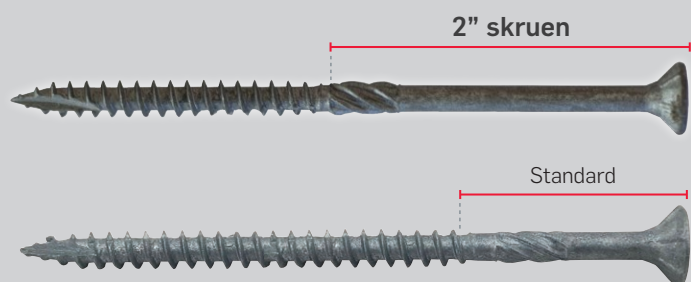

## 5,0 x 90 mm i spann Frislipp 48,0 mm

V. 500291 N. 60028286

A hode diam. 10,0

Spor str. T25

Ant. F-pak. 500/F-pak



## 5,0 x 90 mm i eske Frislipp 48,0 mm

V. 500290 N. 60028285

A hode diam. 10,0

Spor str. T25

Ant. F-pak. 100



De praktiske MFT boksene i kartong gjør det enklere å finne frem til rett produkt. Passer perfekt i MFT systemkofferter.

MFT kartongbokser er merket med oversiktlige og illustrerende etiketter, slik at du enkelt ser hva slags produkt som er i hver kartong.

Kartongene er godt testet for nordiske værforhold, og takler ekstreme temperaturer, regn og snø.

## Alt på et sted med **SYSTEMBOX**



Varenr: 500005  
NOBB-nr: 51767936

# MFT

## DEN PERFEKTE SKRUEEN for rask innskruing og et sprekkefritt resultat.

### MFT XLNT

## - proffens beste valg!

### Et sikkert valg for konstruksjoner i nordisk miljø.

1

TX bitsfeste – optimalt grep mellom skrue og bits

2

asymmetrisk gjenge – skaper høy klemkraft

3

fliser eller sprekker ikke opp materialet

4

fibercut og skarp spiss, hugger direkte

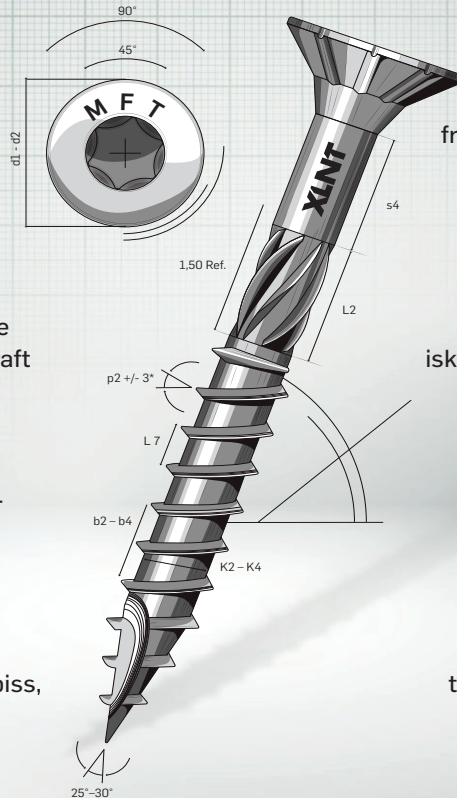

5

freseriller under hodet – pent sluttresultat

6

lavt iskruingsmoment

7

kan skrues inn på skrått

8

tåler bevegelse i konstruksjon

Finnes i spesialherdet karbonstål C10B21 med C4 klasseoverflatebehandling og C5 rustfritt syrefast stål A4

Rustfri A2

MFT XLNT



### TRESKRUE XLNT Senkhode - TX spor - Fibercutt

Finnes i følgende diameter: 3,0, 3,5, 4,0, 4,5, 5,0 & 6,0 mm



MFT XLNT Rustfri A2 treskrue kan brukes i utendørs miljø i f.eks. impregnert, trevirke, samt alle typer ubehandlet trevirke. Brukes til bærende konstruksjoner, fasader, terrasser og gjerder over bakkenivå.

Sterkeste sammenskruing i klassen

MFT XLNT



### KONSTRUKSJONSSKRUE XLNT Lite hode - TX spor - Fibercutt

Finnes i følgende diameter: Ø 6,5 og 8,2 mm



## MFT XLNT

## Suksessen fortsetter.

### XLNT (Eksellent) design & produksjonsteknologi:

Gjengeform, design, ytelse utviklet for XLNT er også godt egnet for Syrefast stål A4 og Rustfritt stål A2. Produktene er utviklet for å imøtekomme krav til ytelse og funksjon tilpasset det nordiske klimaet vi befinner oss i. Gjennom en avansert produksjonsprosess sikrer vi at produktkvaliteten er meget høy og at MFT XLNT er et sikkert valg ved utendørs og innendørs innfestning i tre.



Se MFT-skruekatalog



**MFT XLNT**

**BESTSELGER**

**Ekstrem klemkraft**

**MFT2000**



### TRESKRUE WAF XLNT

Stort hode - TX spor  
- Fiberkutt

Finnes i følgende diameter:  
Ø 6,0, 8,0 og 10,0 mm



**MFT XLNT**

**BESTSELGER**

**Ekstrem klemkraft**

**MFT2000**



### TRESKRUE HEX XLNT

Sekskanthode - TX spor  
- Fiberkutt

Finnes i følgende diameter:  
Ø 6,0, 8,0 og 10,0 mm



**MFT XLNT**

**BESTSELGER**

**MFT2000**



### TRESKRUE XLNT

Senkhode - TX spor  
- Fiberkutt

Finnes i følgende diameter:  
Ø 4,0, 4,5, 5,0, 6,0 og 8,0 mm



## TRESKRUE XLNT

### RUSTFRI SYREFAST A4

Senkhode - TX spor - Fiberkutt

#### Syrefast A4

#### 6 freseriller under hodet

som forsenker skruen og etterlater  
en slett overflate uten sprekker/fliser

#### Rustfritt syrefast stål A4

C5 klasse

#### Skarp spiss

Griper direkte i materialet

Finnes i følgende diameter: 3,0, 3,5, 4,0, 4,5, 5,0 & 6,0 mm

#### TX bitsfeste

for optimalt grep mellom  
skruen og bits



#### Ekstra U-gjenge

på stammen minimerer sprekkdannelse  
og gir lavere iskruingsmoment

#### Asymmetrisk gjenge

gir et lavere iskruingsmoment og  
høyere holdfasthet

#### Fiberkutt i spissen

reduserer sprekkdannelse  
ved montering

MFT XLNT Syrefast A4 treskrue kan brukes i aggressivt miljø som f.eks. marint/havmiljø, bassengområder utendørs, CU-impregnert, lerk, kebony, royal, varmebehandlet trevirke samt alle typer ubehandlet trevirke. Brukes til bærende konstruksjoner, fasader, terrasser, underkonstruksjoner over og under bakkenivå.





## Skru terrasse uten fliser eller synlige skruer.



Inkl. 2 stk. distansemål og 1 stk. bits.



### MFT terrasseskruer - Syrefast A4

Spesielt utviklet for skjult terrasseskruemontasje. Skruen er spesielt tilpasset for å montere i siden av terrassevirket sammen med MFT monteringsverktøy og spesialbits. Skruene har en unik borspiss som gjør at du slipper forboring.

### MFT Monteringsverktøy

Verktøy for skjult terrassebordmontering er beregnet for bruk i Royal-/vanlig trykk-impregnert varmebehandlet terrassevirke, Sibirisk lerk mfl. Skruen monteres i siden på terrassebordet og skruen blir dermed skjult, uten synlige skruehoder, men med riktig monteringsdybde og samme avstand mellom hvert terrassebord. For terrassebordsbredde: 110 - 155 mm.

V. 400001 N. 55815794



Samme avstand mellom terrassebordene med distansemåler

### MFT terrassekrue for skjult montering av terrassebord



	Dimensjon	Beregnet for materialtykkelse	Maks bredde	Kvalitet	Ant/pkn
V. 500300   N. 55082258	4,8x60	25-33 mm	145 mm	Syrefast A4	250
V. 500301   N. 55082262	4,8x75	33-36 mm	145 mm	Syrefast A4	200
V. 500310   N. 57228023	4,8x60	25 - 33mm	145 mm	Syrefast A4	1000



Jobb raskt og smidig med feks. den lette og kompakte borsrutrekkeren DS18DD.

## Komplett system for skjult skrue- og skruemontasje

### MFT Distansemål

MFT Distansemål er laget for å kontrollere avstanden mellom hvert terrassebord ved montering sammen med MFT skjult terrasseskrue- og plasser den mellom hvert bord før montering av skruen.



V. 400010 N. 56122375

Hver side har ulik tykkelse - velg mellom 3,0 / 4,0 / 5,0 og 6,0 mm. Følg alltid leverandørens leggeanvisning for legging av terrassebord.

### MFT TX15 Spesialbits

MFT TX15 er et spesialbits for skjult montering av terrassebord. Bitsets form er tilpasset MFT monteringsverktøy for å få riktig monteringsdybde på skruen.

V. 420000 N. 55082243



# Planlegg ditt terrasseprosjekt

## - Start med riktig skrue



## MFT XLNT

### Syrefast A4

V. 506441 | N. 48717226 | TERRASSESKRUE A4 SENK 4,2X45 A250  
V. 506442 | N. 48717234 | TERRASSESKRUE A4 SENK 4,2X55 A200  
V. 506443 | N. 48717245 | TERRASSESKRUE A4 SENK 4,2X75 A200  
V. 506445 | N. 54310355 | TERRASSESKRUE A4 4,2X55 A1400  
V. 506446 | N. 56349981 | TERRASSESKRUE A4 4,2X75 A900



#### Beskrivelse:

MFT Terrasseskrue syrefast A4. Korrosjonsklasse C5. Selvborende og selvforsenkende skrue for utvendig bruk med Tx20 bitsspor. Vokset overflate for raskere innskruing med lavere friksjon. Fiberkutt hindrer sprekkdannelse ved innskruing og et lite hode med freseriller gir penere finish og en perfekt forsenkning. Delgjenget.



### MFT2000

V. 500401 | N. 53601781 | TERRASSESKRUE XLNT C4 4,5X45 A250  
V. 500402 | N. 53601800 | TERRASSESKRUE XLNT C4 4,5X55 A200  
V. 500405 | N. 53601815 | TERRASSESKRUE XLNT C4 4,8X75 A200  
V. 500411 | N. 53601834 | TERRASSESKRUE XLNT C4 4,5X45 A1800  
V. 500412 | N. 53601845 | TERRASSESKRUE XLNT C4 4,5X55 A1400  
V. 500415 | N. 53601853 | TERRASSESKRUE XLNT C4 4,8X75 A700



### MFT2000 - Båndet

V. 500421 | N. 57839861 | TERRASSESKRUE XLNT C4 4,2X45 BÅND  
V. 500422 | N. 57839876 | TERRASSESKRUE XLNT C4 4,2X55 BÅND



#### Beskrivelse:

MFT Terrasseskrue XLNT med forsenket hode og MFT2000, C4 overflatebehandling er produsert av herdet karbonstål. Korrosjonsklasse C4. Overflatebehandlingen er testet 2000 timer i saltkammertest. Skruen har et fiberskjær i spissen for å minimere sprekkdannelse og gir et lavt iskruiingsmoment. Freseriller under hodet som forsenker skruen og etterlater en slett overflate uten sprekker. PH2 bitsfeste. Delgjenget.

### MFT2000 - i spann/proff-forpakning

V. 500257 | N. 53629183 | TRESKRUE UTV XLNT C4 5,0X70 A700  
V. 500258 | N. 53629202 | TRESKRUE UTV XLNT C4 5,0X80 A500  
V. 500259 | N. 53629217 | TRESKRUE UTV XLNT C4 5,0X90 A500  
V. 500260 | N. 53629221 | TRESKRUE UTV XLNT C4 5,0X100 A400  
V. 500261 | N. 53629236 | TRESKRUE UTV XLNT C4 5,0X120 A300  
V. 500265 | N. 53629240 | TRESKRUE UTV XLNT C4 6,0X80 A400  
V. 500266 | N. 53629255 | TRESKRUE UTV XLNT C4 6,0X90 A400  
V. 500267 | N. 53629266 | TRESKRUE UTV XLNT C4 6,0X100 A300  
V. 500268 | N. 53629274 | TRESKRUE UTV XLNT C4 6,0X120 A300



## Utviklet for nordisk klima.

MFT XLNT er vår produktserie innen tre- og terrasseskruer med C4 klassifisering.

Produktene er utviklet for å imøtekomme krav til ytelse og funksjon tilpasset det nordiske klimaet vi befinner oss i. Gjennom en avansert produksjonsprosess sikrer vi at produktkvaliteten er meget høy og at MFT XLNT er et sikkert valg ved utendørs infestning i tre.



# BESLAGSKRUE

Panhode - TX spor - Fiberkutt - C4

MFT2000

MFT Beslagskrue med MFT 2000 overflatebehandling er laget av spesialherdet karbonstål. Korrosjonsklasse C4. Overflatebehandlingen er testet 2000 timer i saltkammertest. Kuleformet hode med konisk underside for optimal passform i bygg-/ vinkelbeslag, stolpe-/ bjelkesko mm. Helgjenget med fibercut for å redusere faren for sprekkdannelse ved innskruing. TX20 Bitsfeste. For innendørs- og utendørs bruk. Anbefalt innskruingshastighet: 400 - 1200/min.



**Tips:** Aktiver momentkoblingen på skrutrekkeren for å ikke overdra monteringen. Slagskruetrekker anbefales ikke.



V. 506500 | N. 60002761 | BESLAGSKRUE UTV PAN 5,0X35 A250  
V. 506501 | N. 53290538 | BESLAGSKRUE UTV PAN P5,0X40 A250  
V. 506511 | N. 53875640 | BESLAGSKRUE UTV PAN P5,0X50 A1500  
V. 506502 | N. 53290542 | BESLAGSKRUE UTV PAN P5,0X50 A200

# MFT

## Kvalitet viser seg på sluttresultatet



# MFT festemidler får alt til å henge sammen



**MFT**

## SPIKERPLUGG

**Elforsinket**

**Bronse**

**Hvit**

**Belastning: Lett/middels**

MFT Spikerplugg, ETA-12/360 til bruk for feste av treverk mot betong. Gjennomgående montasje og enkel i bruk. Kun bor og hammer. Gir sjokkexpansjon og MÅ IKKE brukes i Leca eller Siporex. Nylonprodukter skal ikke brukes i takkonstruksjon pga temperaturområde opp til maks +80°C i tilfelle brann. Stålspiker har PZ2 spor for demontering.



C1



**MFT**

## SPIKERANKER

**Elforsinket**

**Belastning: Middels/tung**

MFT Spikeranker er produsert i herdet karbonstål og er elektrolytisk forsinket. Korrosjonsklasse C1. Det er utstedt ETA-vurdering for spikerankeret, ETA-16/0488. Enkel montering - bor hullet og slå inn ankeret. Kort forankringsdybde gir effektiv og kostnadseffektiv montasje. Lav byggehøyde på hodet.



C1

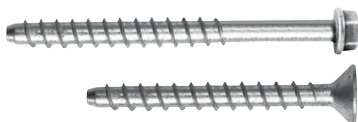

**MFT**

## BETONGSKRUE A4

**Syrefast A4 - Forsenket/Hex**

**Belastning: Middels/Tung**

MFT Betongskruer med forsinket/Hex hode er et bi-metall produkt bestående av syrefast A4 stål med påsveiset karbonstål i tuppen. Karbonstålet sørger for at skruen kan skrues inn uten å ødelegge gjengene på det mykere syrefaste stålet. Betongskruen er beregnet for montering av tre og ståldetaljer mot betong. Skruen kan brukes på f.eks. rekkverk, skinner, sviller etc. Betongskruen kan brukes inne- og utendørs i aggressive miljøer i urisnet (usprukket) betong (6mm) og i risnet (sprukket) betong (8-10mm).



C5



**MFT**

## FASADEPLUGG KOMBI INKL SKRUE

**El.sink, varmforsinket og syrefast**

**- for porebetong, hulltegl, betong og massiv tegl.**

**Belastning: Lett/middels/tung**

**NB! Fasadeplugg-skruen MÅ skrues inn i pluggen!**

MFT Fasadeplugg kombi, ETA-12/0349 til bruk for feste av treverk mot betong, hulltegl, Leca og Siporex. Skruen har slipte gjenger for skånsom innskruing og gir en kontrollert ekspansjon. Gjennomgående montasje. Nylonprodukter skal ikke brukes i takkonstruksjoner pga temperaturområde opp til maks +80 °C i tilfelle brann.



C1

C3

C5



**MFT**

## EKSPANSJONSBOLT

**El.forsinket, varmgalvanisert og syrefast A4 - OP7**

**Belastning: Middels/tung**

MFT Ekspansjonsbolt er beregnet for innfestning av stål og tredetaljer som beslag, rigler, rekkverk, sviller, beslag mot urisnet betong i utsatte miljøer: kyst, sjø og industri. Den er typegodkjent med ETA teknisk vurdering OP7 for urisnet (usprukket) betong og er CE merket ihht ETAG. Høye uttrekksverdier og mange bruksområder.

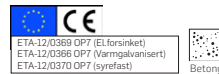

C1

C3

C5



**MFT**

## EKSPANSJONSBOLT

**Varmgalvanisert og syrefast A4 - OP1**

**Belastning: Middels/Tung**

MFT Ekspansjonsbolt er beregnet for innfestning av stål og tredetaljer som beslag, rigler, rekkverk, sviller, beslag mot urisnet betong i utsatte miljøer: kyst, sjø og industri. Den er typegodkjent med ETA teknisk vurdering OP1 i risnet (sprukket) betong og er CE merket ihht ETAG. Høye uttrekksverdier og mange bruksområder.



C3

C5



# MFT festemidler får alt til å henge sammen

# MFT

## NYLONPLUGG UNIVERSAL X1

Belastning: Lett/middels

MFT Nylonplugg universal X1 for inne- og utendørs bruk. Den ultimate plugg med stort bruksområde fra +5°C til +40°C. Produsert i høykvalitetsnylon PA6. Ribbe hindrer rotering ved montering. Formonteres. Varmebestandig -40°C til maks +80°C.

Nb! Nylonprodukter skal ikke brukes i takkonstruksjoner pga. temperaturområde opp til maks +80 °C i tilfelle brann.

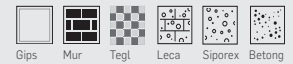

**MFT**

## PLATEANKER

Belastning: Lett/middels



MFT Plateanker elektrolytisk forsinket brukes til diverse oppheng i enkel og dobbel gipsplate/plater. For innendørs bruk. Stort bruksområde. Tang anbefales for rask montering. MFT Plateanker er markedets kraftigste festemiddel for gips med høyeste uttrekksverdier. Brukes til å feste i treverk og annet mot gips.



**MFT**

## TANG TIL PLATEANKER Classic

Belastning: Lett/middels

MFT Tang for plateanker føres under hodet på skruen til plateankeret. Ved tildragning av tangen blir MFT plateanker montert på riktig og sikker måte.



**MFT**

## TANG TIL PLATEANKER Pro

Belastning: Lett/middels

MFT Tang for plateanker føres under hodet på skruen til plateankeret. Ved å pumpe tangen blir plateankeret montert riktig og på en sikker måte. Pass på å resette tangen før bruk.



## Enkel montering av vinduskarm - uten behov for bruk av spesialverktøy.

## HORISONTALSKRUE

Elektrolytisk forsinket

### Løs skive

justering av skruen uten å flytte vinduet inn/ut i vegglivet

### Enkel justering

med standard 13 mm fastnøkkel

### Fiberskjær i spissen

reduserer sprekke-dannelse og minimerer iskruingsmomentet

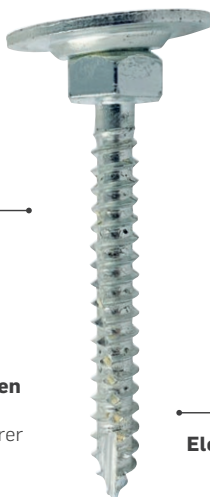

Stor skive  
Selvnivellerende  
- opp til 5 grader



Elektrolytisk forsinket



En unik horisontalskrue fra MFT. Erstatte tradisjonell montering med kiler og klosser som normalt brukes ved montering av vinduskarm. Det nye og innovative designet på horisontalskruen gjør at den er veldig enkel å montere og justere slik at karmen blir vannrett og havner i riktig posisjon. MFT horisontalskrue kan justeres mellom 10 og 35 mm i høyde. Den har et stort skivehode som er selvnivellerende opp til 5°, noe som gjør justeringen mye enklere ved vindusmontering. Den løse skiven tillater justering av skruen uten at karmen flytter seg inn/ut i vegglivet. Stor tidsbesparelse ved montasje.

# Bærekraft i boks



## Vi kan alle bidra litt.

Bærekraft og livene våre henger sammen. Derfor endrer vi vår emballasje fra plast til papp på våre MFT bokser. Det reduserer plastforbruk i samfunnet med 70 tonn i året. Vår nye kartongemballasje er også sertifisert av FSC. Det garanterer at trevirket kommer fra sertifiserte skoger med bærekraftig forvaltning. Emballasjen er godkjent av Grønt Punkt Norge og kan resirkuleres til ny papp.

Kartongemballasjen er nøye testet og utviklet for nordiske forhold og for å tåle vekten av våre skruer/festemidler, slik at du får det beste produktet i en enkel og miljøvennlig emballasje.



# HIKOKI

HIGH PERFORMANCE POWER TOOLS

**Visste du...**

... at vi tidligere het Hitachi?  
Samme høye produktkvalitet  
- kun nytt navn.

## HiKOKI Power Tools Norway AS

**Besøk:** Kjeller Vest 7, 2007 Kjeller

**Post:** Postboks 124, 2027 Kjeller

**Tlf.** 66 92 66 00

**E-post** info@hikoki-powertools.no

**hikoki-powertools.no**

Følg oss på sosial medier

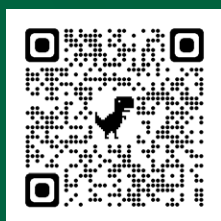

Les Highlights digitalt på  
[www.hikoki-powertools.no](http://www.hikoki-powertools.no)

HiKOKI Highlights 1-2024

Varenr. 98040045

Samtlige priser er veiledende, avvik kan forekomme. Med forbehold om trykkfeil og lagerbeholdning.

Developing innovative technologies in Japan since 1948.